



# LIEBHERR LR 1400/2

www.guindastec.com.br  
guindastec@guindastec.com.br  
Tel.: + 55 (11) 4186 9200 Fax.: + 55 (11) 4186 9202

## DESCRIÇÃO TÉCNICA

### Mecanismo de translação de esteiras

<b>Chassis</b>	Fabricação Liebherr, tipo caixa resistente a torção, rígido de aço de construção de grão fino de alta resistência. Compreendendo a sessão central da esteira e duas esteiras. As esteiras são pinadas automaticamente.
<b>Mecanismo de Translação</b>	Livre de manutenção, o mecanismo de translação de esteiras é blindado com a trilha da esteira 1,2m (1,5m opcional) e sistema de lubrificação centralizado.
<b>Motor Hidráulico</b>	1 motor hidráulico (opcional 2) por esteira, Acionamento hidráulico com engrenagens planetárias. As correntes de arrastão são dirigíveis individualmente e em sentido oposto; não existe nenhuma preferência de direção de marcha.
<b>Contrapeso Central</b>	43 t, composto de 2 placas de 5,5 t cada e 4 placas de 8 t cada.

### Superestrutura do Guindaste

<b>Chassis</b>	Fabricação Liebherr, tipo caixa resistente a torção rígido de aço de construção de grão fino de alta resistência. Ligação para um mecanismo de translação através de união giratória de rolos de 3 filas, rotação ilimitada.
<b>Motor do Guindaste</b>	Motor Diesel de 6 cilindros Liebherr, tipo D936L A6, refrigerado a água, 270 kW (367 HP) à 1900 min, torque máx. 1720 Nm a at 1300 min. Emissão de gases de acordo com as diretrizes 97/68/EG estágio 3 e EPA/CARB linha 3. Motor com gestão eletrônica. Tanque de combustível: 700 l.
<b>Acionamento do Guindaste</b>	Hidráulico através de engrenagem de distribuição das bombas com 4 bombas de débito variável de êmbolos axiais e regulação de potência, circuitos de óleo fechados.
<b>Controle do Guindaste</b>	Servocontrole com dispositivo de sincronização eletrônica com três alavancas (tipo Joy-stick) de quatro movimentos e duas alavancas de dois movimentos. Controle contínuo dos movimentos do Guindaste com variação de movimento por bombas hidráulicas, adicionalmente com variação da velocidade do motor Diesel.
<b>Guinchos 2 e 4</b>	Dromos hidráulicos acionado através de bombas de débito variável de pistões axiais e engrenagem planetária. Feio de discos múltiplos carregado por mola e ventilados hidraulicamente. Guincho 2 - carga, guincho 4 - lança principal. Guincho auxiliar para rebobinar os cabos.

<b>Mecanismo de Rotação</b>	2 bombas de giro (opcional 4), acionamento hidráulico através de bomba de pistões axiais e engrenagem planetária. Feio de discos múltiplos carregado por mola e ventilados hidraulicamente.
<b>Cabine do Guindaste</b>	Espaçosa construção em aço com vidros de segurança, basculável lateralmente e inclinável, com instrumentos de operação e controle. Calefação por água (sistema de ar condicionado opcional).
<b>Dispositivos de Segurança</b>	Indicador de sobrecarga LICCON, limitador de fim de curso, indicação eletrônica de inclinação (inclinômetro), válvulas de segurança contra rupturas de tubos e mangueiras, anemômetro.
<b>Sistema Elétrico</b>	24V DC, com 2 baterias de 170Ah cada.
<b>Contrapeso da Superestrutura</b>	155t, composto de 1 placa de base de 15t e 14 placas de 10t cada.

### Sistema de Lança

#### Versão Leve

<b>L lança principal</b>	L 21 – 105 m (L 105 m somente com mastro), sistema 2620.10 / 2620.8, pé da lança com 13,4m. Sessões intermediárias 7 m e 14 m, adaptador da ponta da lança 7 m, 250t (350t opcional) ponta da lança 0,6m.
<b>LL lança principal</b>	LL 49 – 105 m, sistema 2620.10 / 2115.10. Pé da lança com 13,4 m sessões intermediárias 7 m e 14 m, sessão de redução LL 3 m, adaptador da ponta 3,5 m, 130t ponta da lança com 8 m.
<b>D lança do mastro</b>	D 28 m, sistema 2125.20, pé do mastro com 10,5 m, sessões intermediárias 7 m, ponta do mastro 10,5 m e bloco de roldanas.
<b>N jib</b>	N 21 – 91 m, sistema 2115.10 / 1812.10, pé do Jib com 9,5 m, sessões intermediárias 7 m e 14 m, sessão de redução 3,5 m, 130t ponta do Jib com 8 m, dispositivo de retenção, armação NA 1 e 2.
<b>F jib fixo</b>	F 10.5 – 38.5 m, sistema 1812.10, pé do Jib com 9,5 m, sessões intermediárias 7 m e 14 m, sessão de redução 3,5 m, 130t ponta do Jib com 8 m, dispositivo de retenção, armação FA.

# LIEBHERR LR 1400/2

www.guindastec.com.br  
guindastec@guindastec.com.br  
Tel.: +55 (11) 4186 9200 Fax.: +55 (11) 4186 9202

## DESCRIÇÃO TÉCNICA

### Versão Pesada

<b>SL lança principal</b>	SL 21 - 112 m (SL 98 m – 112 m somente com o matro), sistema 2620.20 / 2620.10, pé da lança com 13,4 m, sessões intermediárias 7 m e 14 m, adaptador da ponta da lança 7 m, 250t (350t opcional) ponta da lança 0,6 m.
<b>S lança principal</b>	S 21 – 119 m (S 91 m – 119 m somente com o matro), sistema 2620.20, pé da lança com 13,4 m, sessões intermediárias 7 m e 14 m, adaptador da ponta da lança 7 m, 250t (350t opcional) ponta da lança 0,6 m.
<b>Sw lança principal</b>	Sw 28 – 112 m (Sw 105 m – 112 m somente com o matro), sistema 2620.20 / 2116.20, pé da lança com 13,4 m, sessões intermediárias 7 m e 14 m, sessão de redução 4,1 m, 180t ponta da lança com 10,5 m.
<b>W luffing jib</b>	W 28 – 91 m, sistema 2116.20, pé da lança com 10,5 m, sessões intermediárias 10 m e 14 m, 180t ponta da lança com 10,5 m, dispositivo de retenção, armação WA 1 e 2.
<b>B contrapeso suspenso</b>	Pallet de contrapeso suspenso com compensação e sistema de guia telescópico hidráulico para 260t máx. 260t de contrapeso a 15 m de raio máx.
<b>BW carro de contrapeso</b>	Carro de contrapeso com compensação e sistema de guia telescópico hidráulico para 260t máx. 260t de contrapeso a 15 m de raio máx.

### Equipamentos Opcionais

<b>Guinchos 1, 3, 5 e 6</b>	Guincho 1 - carga, guincho 3 - lança principal / modo-D, guincho 5 - luffing jib, guincho 6 - adicional de carga.
<b>Contrapeso</b>	Contrapeso suspenso B 250t, 25 placas de 10t cada para um total de 260t de contrapeso. Carro de contrapeso BW 230t, 23 placas de 10t cada para um total de 260t de contrapeso.
<b>Suporte mecânico adicional</b>	Para levantar lanças de configuração longa sem o mastro e contrapeso.
<b>Suporte de montagem hidráulica</b>	Para levantar a máquina básica durante a montagem e desmontagem.
<b>Suporte de montagem das esteiras</b>	Para auto montar e desmontar as esteiras pelo guindaste.
<b>Dispositivo portátil para empurrar pinos</b>	Para montagem e desmontagem dos pinos das esteiras e das sessões intermediárias das lanças.
<b>Conexão Rápida</b>	Sistema rápido de acoplagem para facilitar a separação da superestrutura do mecanismo de translação das esteiras
<b>Linha de cabo simples</b>	Linha de cabo 36t a ser passado nas pontas L, N, S e W. Linha de cabo 60t a ser passado nas pontas L, S e W

Outros itens e equipamentos sobre pedido

# LIEBHERR LR 1400/2

www.guindastec.com.br  
 guindastec@guindastec.com.br  
 Tel.: +55 (11) 4186 9200 Fax.: +55 (11) 4186 9202

## DIMENSÕES

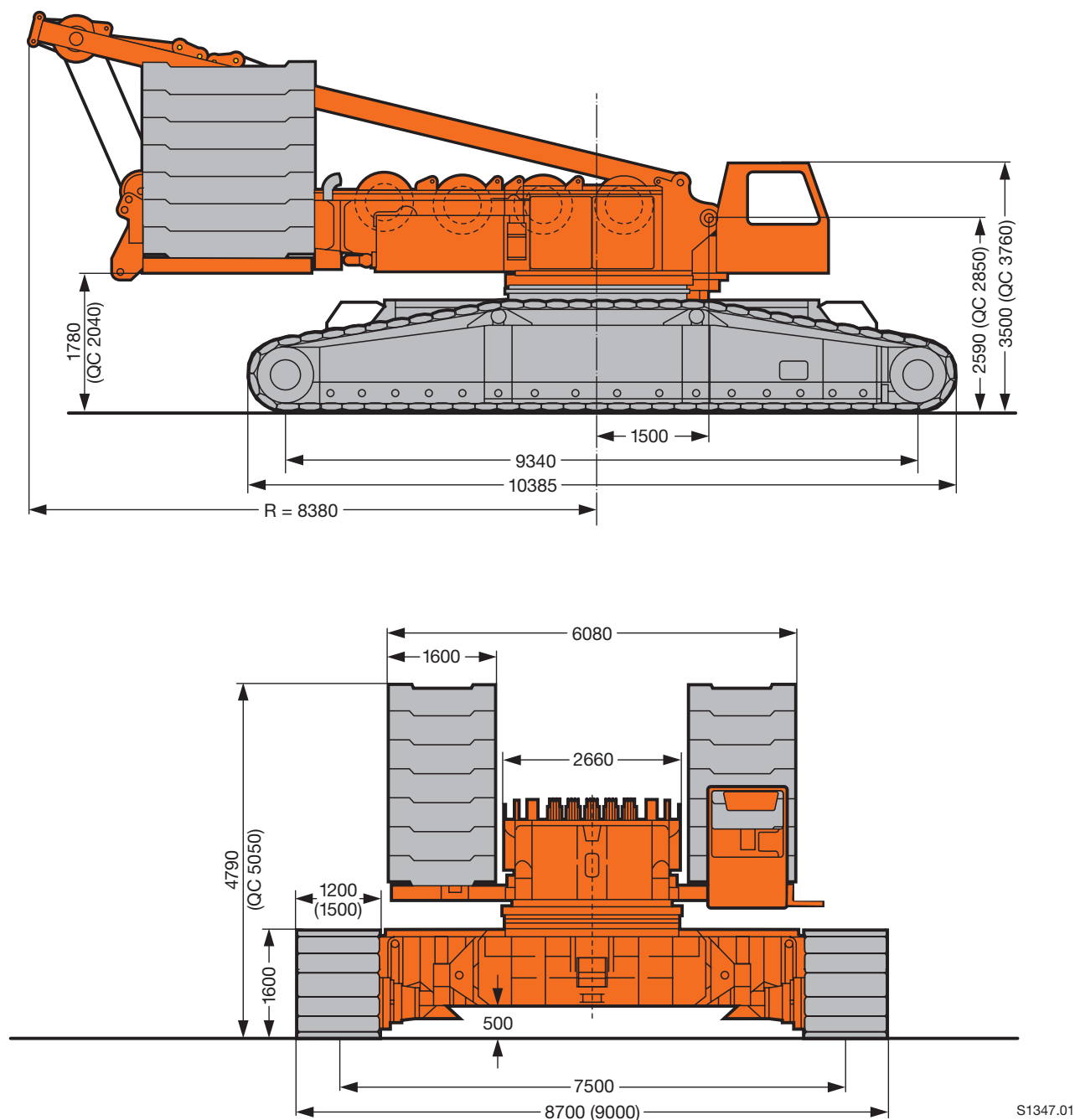

# LIEBHERR LR 1400/2

www.guindastec.com.br  
guindastec@guindastec.com.br  
Tel.: +55 (11) 4186 9200 Fax.: +55 (11) 4186 9202

## DIMENSÕES

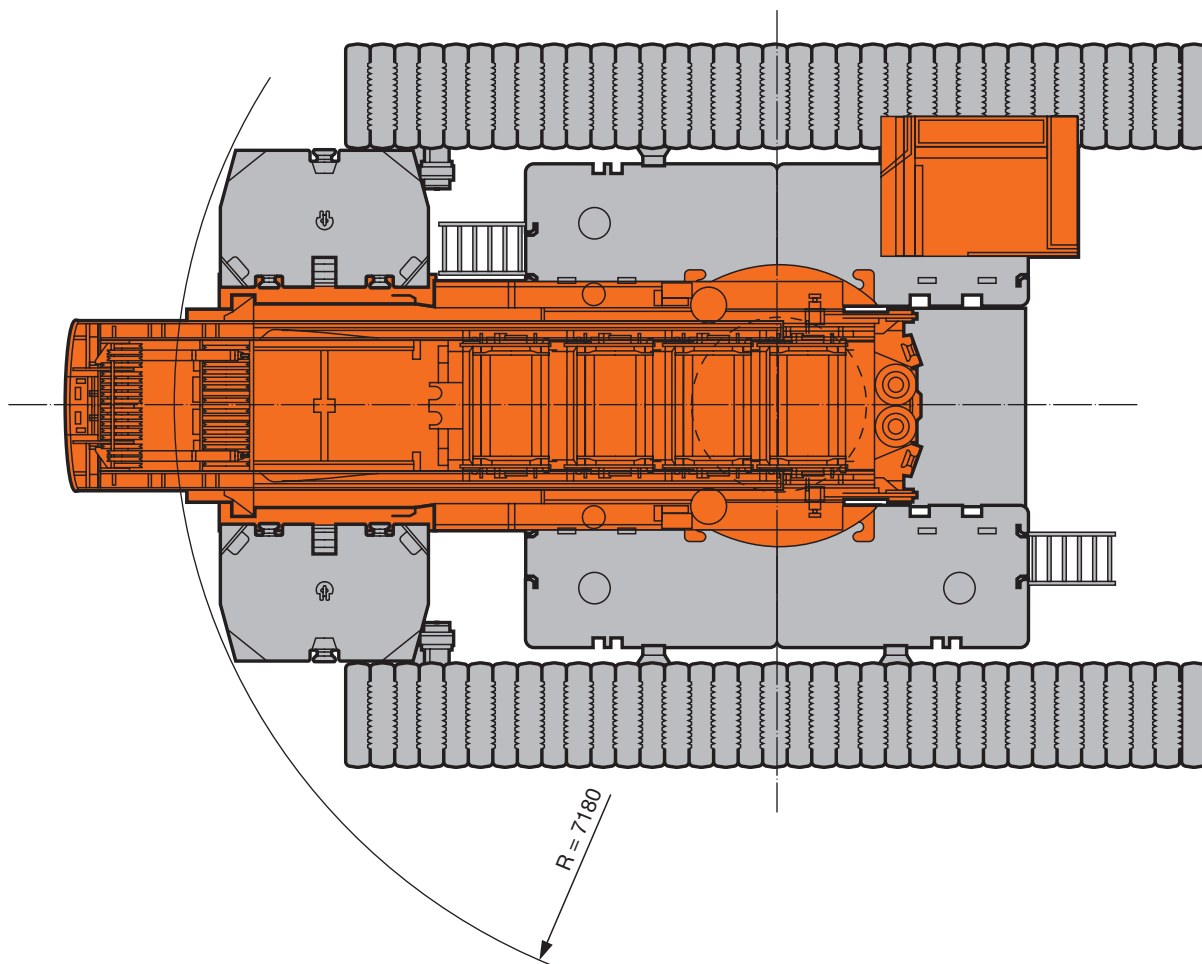

S1348

# LIEBHERR LR 1400/2

www.guindastec.com.br  
 guindastec@guindastec.com.br  
 Tel.: +55 (11) 4186 9200 Fax.: +55 (11) 4186 9202

## DIMENSÕES

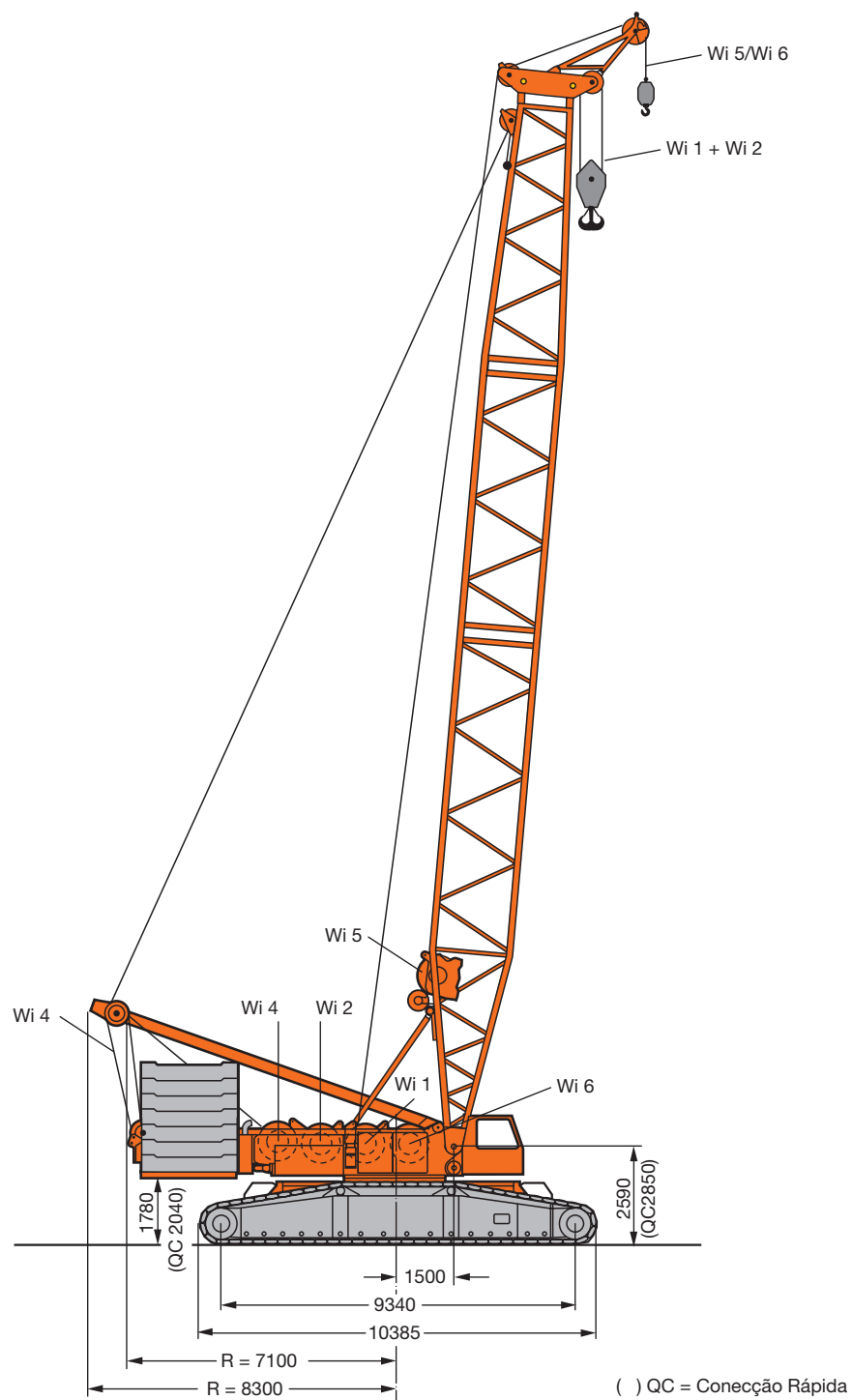

S1350

# LIEBHERR LR 1400/2

www.guindastec.com.br  
guindastec@guindastec.com.br  
Tel.: +55 (11) 4186 9200 Fax.: +55 (11) 4186 9202

## DIMENSÕES

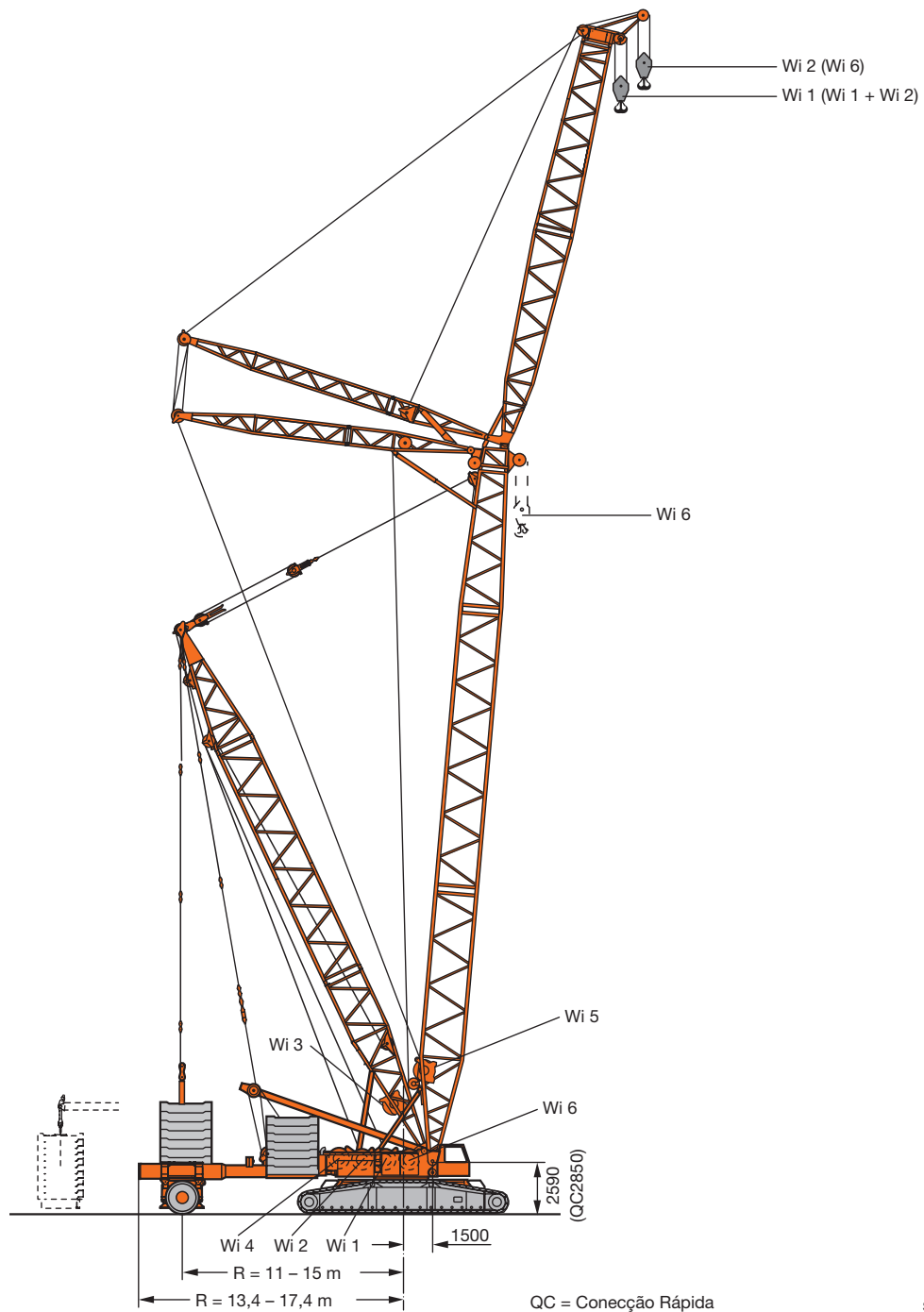





S1349

# LIEBHERR LR 1400/2







www.guindastec.com.br  
 guindastec@guindastec.com.br  
 Tel.: +55 (11) 4186 9200 Fax.: +55 (11) 4186 9202

## VELOCIDADE DE TRABALHO



	Força de locomoção com um motor por esteira	2140 kN
	Força de locomoção total com dois motores por esteiras	3490 kN
	Peso total com lança principal S 21m, 135t de contrapeso, 43t de contrapeso central e moitão de 80t	300 t
	Pressão no solo com 300t de peso total e 1,2m de largura da esteira	13,5 N/cm <sup>2</sup>
		0 – 1,8



Direção	Modo	Velocidades m/min	Força de tração máx. com cabo simples kN	Diâmetro do cabo mm	Comprimento do cabo m
	içamento	0 – 134	125	25	1000
	içamento	0 – 134	125	25	1000
	lança principal / operação D	0 – 145	130	25	930
	lança principal	2 x 0 – 70	2 x 125	25	580
	luffing jib	0 – 134	125	25	750
	içamento / linha de cabo simples	0 – 134	125	25	500
	0 – 87°	aproximadamente 4 min. para uma lança com comprimento de 49 m			
		0 – 1,2 min <sup>-1</sup>			



# LIEBHERR LR 1400/2

www.guindastec.com.br  
 guindastec@guindastec.com.br  
 Tel.: +55 (11) 4186 9200 Fax.: +55 (11) 4186 9202

## MOITÕES E GANCHOS



carga (t métricas)	Nº de roldanas	Nº de linhas de cabo	peso t	Dimensão A (m)
400 (200)	2 x 9 (1 x 9)	2 x 19 (1 x 19)	8 (5,4)	5,3
250 (125)	2 x 5 (1 x 5)	2 x 11 (1 x 11)	6 (3,8)	4,6
160	7	15	3,5	4,5
80	3	7	2,6	4,2
36	1	3	1	4
12	-	1	0,7	3,2



## TABELA DE LINHAS E CABOS

Nº de linhas	1	2	3	4	5	6	7	8	9	10	11	12	13	14	15	16	17	18	19
capacidade máx. t	12	24	37	49	60	72	83	94	105	116	127	137	148	158	168	178	188	197	200
12 t																			
36 t																			
80 t																			
125 t																			
160 t																			
200 t																			

Nº de linhas	2 x 4	2 x 5	2 x 6	2 x 7	2 x 8	2 x 9	2 x 10	2 x 11	2 x 12	2 x 13	2 x 14	2 x 15	2 x 16	2 x 17	2 x 18	2 x 19
capacidade máx. t	98	120	144	166	188	210	232	254	274	296	316	336	356	376	394	400
250/125 t																
400/200 t																

# LIEBHERR LR 1400/2

www.guindastec.com.br  
 guindastec@guindastec.com.br  
 Tel.: +55 (11) 4186 9200 Fax.: +55 (11) 4186 9202

## PLANO DE TRANSPORTE

Superestrutura com IV guincho incluindo cabo e "QC" conexão rápida

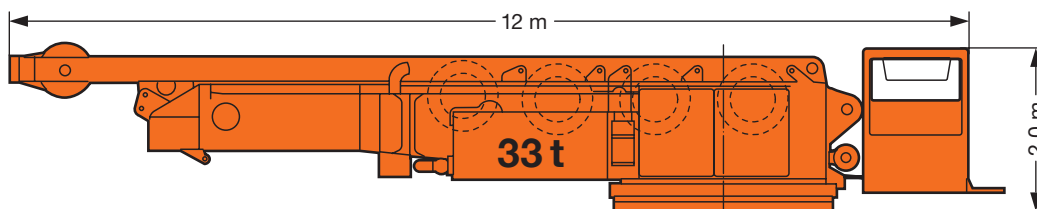

Superestrutura com IV guincho incluindo cabo e sessão central sem o "QC" conexão rápida

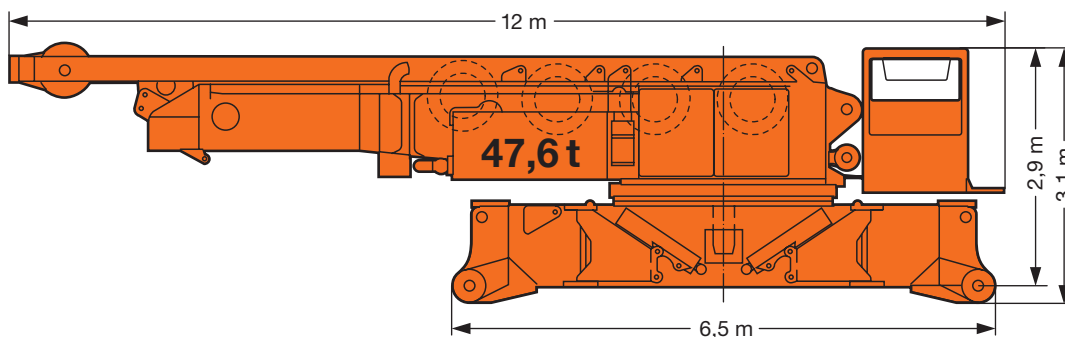

Sessão central das esteiras com "QC" conexão rápida

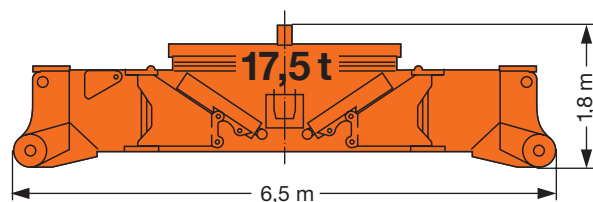

Guincho 1/2 incluindo cabos

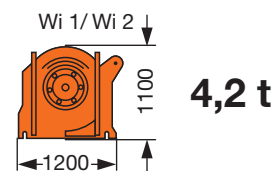

Esteira

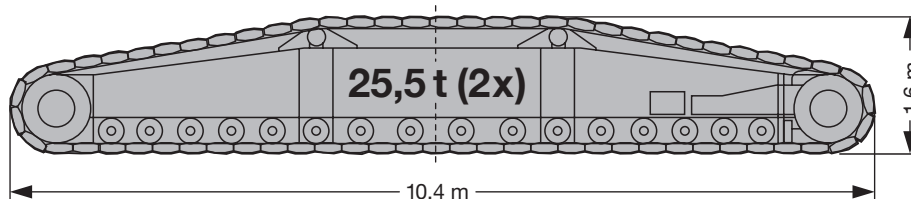

Wi = Guincho

S

# LIEBHERR LR 1400/2

www.guindastec.com.br  
 guindastec@guindastec.com.br  
 Tel.: +55 (11) 4186 9200 Fax.: +55 (11) 4186 9202

## PLANO DE TRANSPORTE

versões de contrapeso

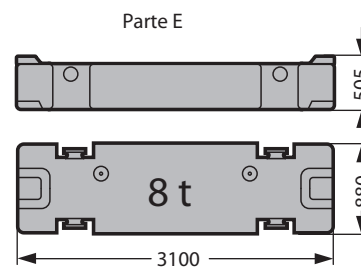
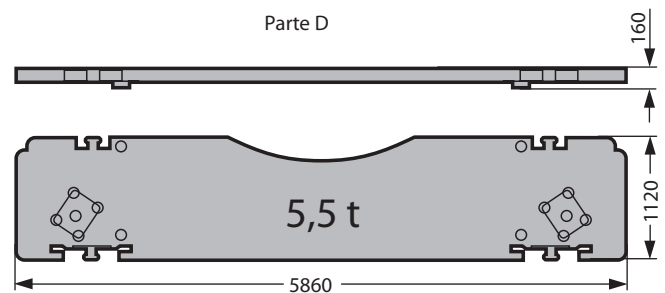
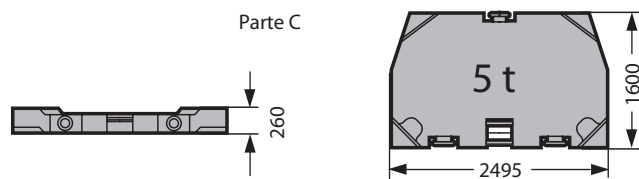
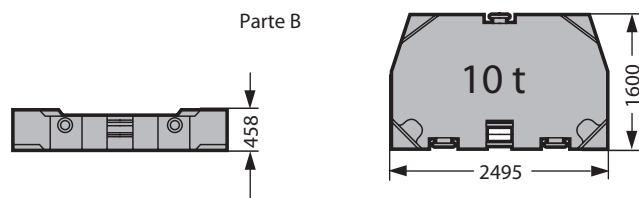
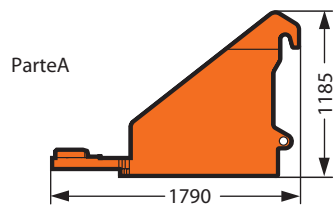
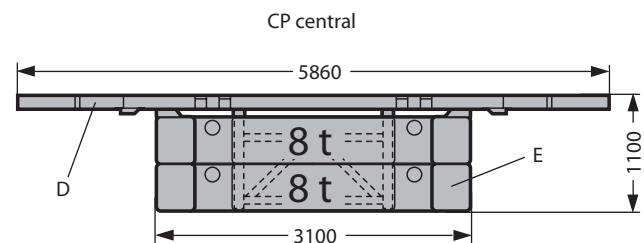
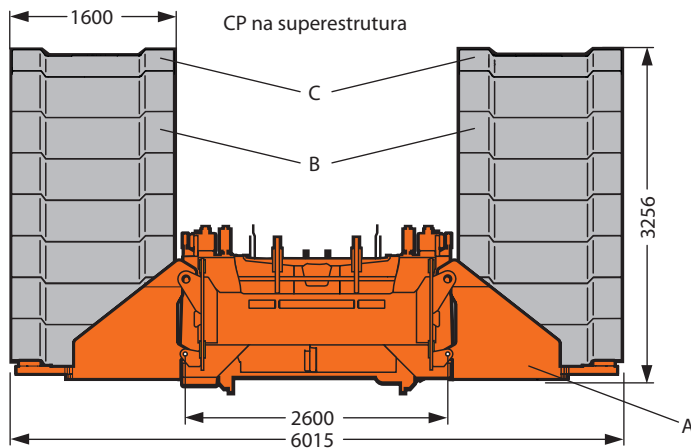

	Parte A à 2,5 t	Parte B à 10 t	Parte C à 5 t
135 t	2 x	12 x	2 x
155 t	2 x	14 x	2 x

	Parte D à 5,5 t	Parte E à 8 t
11 t	2 x	0 x
43 t	2 x	4 x

CP = Contrapeso

S2258

## PLANO DE TRANSPORTE

Sessões intermediárias da lança	B x H	comprimento da base	comprimento de transporte	peso*
LA 2620.10	2,8 m x 2,4 m	7 m	7,4 m	2,9 t
		14 m	14,4 m	5,4 t
LA 2620.8	2,8 m x 2,4 m	14 m	14,4 m	4,4 t
NA 2115.10	2,3 m x 1,8 m	7 m	7,4 m	1,5 t
		14 m	14,4 m	2,8 t
NI 1812.10	2 m x 1,5 m	7 m	7,4 m	1,4 t
		14 m	14,4 m	2,5 t
D 2115.20	2,5 m x 1,9 m	7 m	7,4 m	2,7 t
S 2620.20	2,8 m x 2,4 m	7 m	7,4 m	3,7 t
		14 m	14,4 m	6,9 t
W 2116.20	2,4 m x 1,9 m	7 m	7,4 m	1,7 t
		14 m	14,4 m	3 t

\* Pesos incluem pendentes e pinos

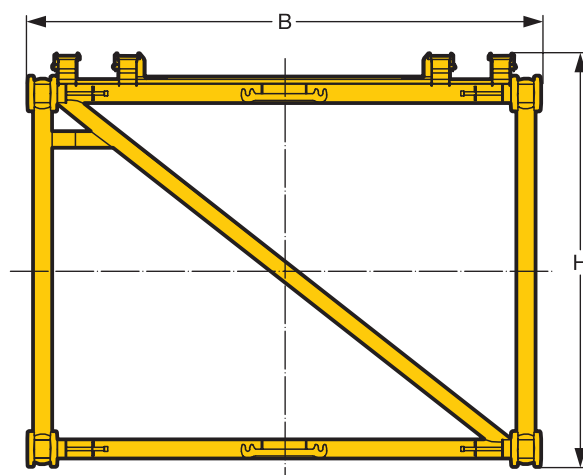

# LIEBHERR LR 1400/2

www.guindastec.com.br  
 guindastec@guindastec.com.br  
 Tel.: +55 (11) 4186 9200 Fax.: +55 (11) 4186 9202

## COMBINAÇÕES DE LANÇA E JIB

Modelo de lança peso leve

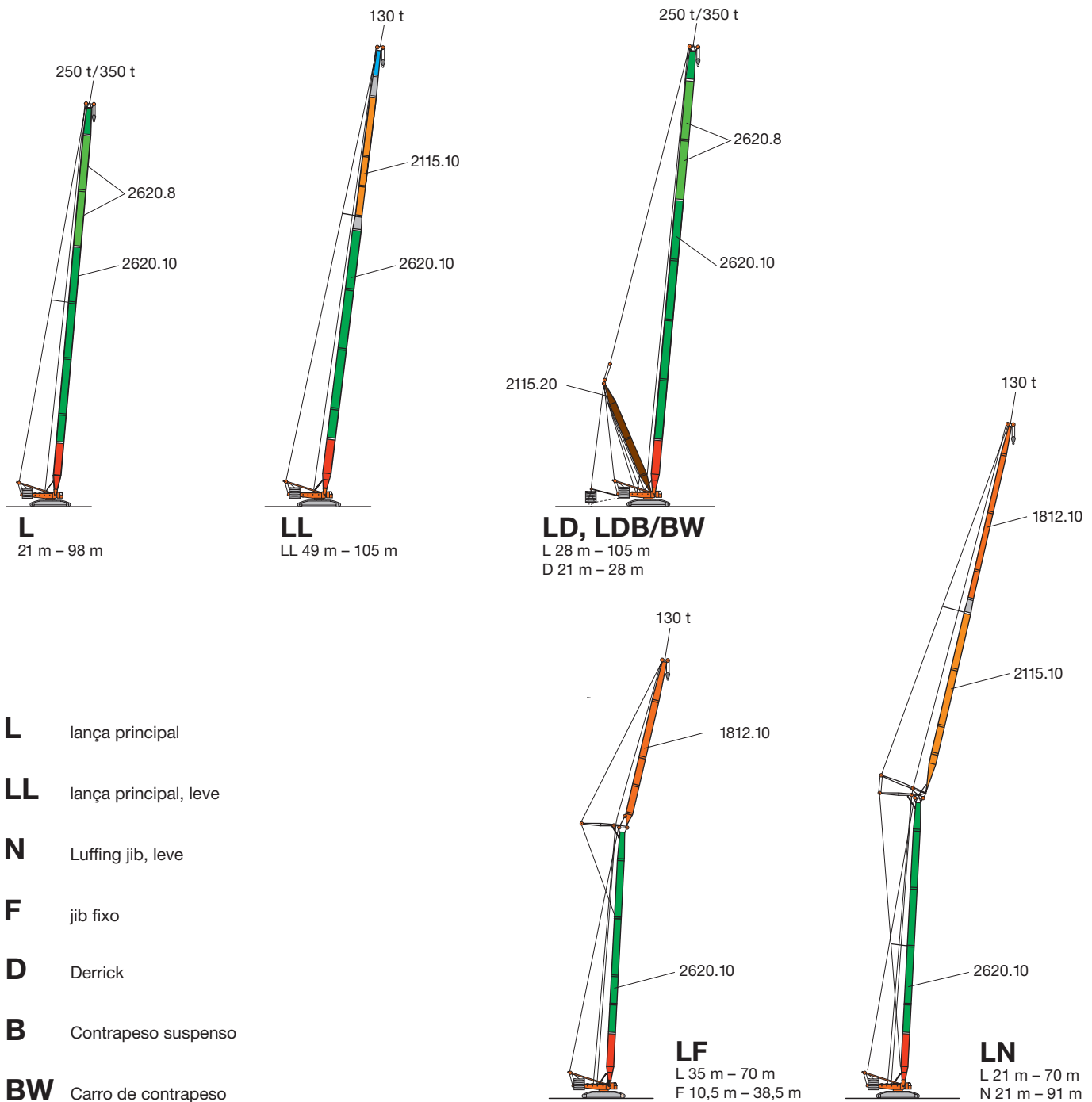

- L** lança principal
- LL** lança principal, leve
- N** Luffing jib, leve
- F** jib fixo
- D** Derrick
- B** Contrapeso suspenso
- BW** Carro de contrapeso

# LIEBHERR LR 1400/2

www.guindastec.com.br  
 guindastec@guindastec.com.br  
 Tel.: +55 (11) 4186 9200 Fax.: +55 (11) 4186 9202

## COMBINAÇÕES DE LANÇA E JIB

Modelo de lança peso pesado

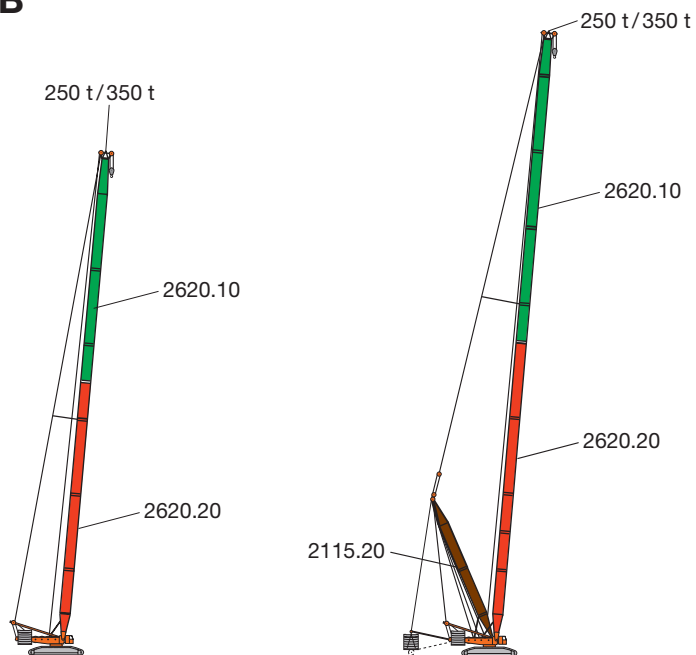

**SL**  
SL 21 m – 91 m

**SLD/SLDB/BW**  
SL 28 m – 112 m  
D 21 m – 28 m

- S** Lança principal, pesada
- L** Lança principal, leve
- N** Luffing jib, leve
- w/W** Luffing jib, pesado
- D** Derrick
- B** Contrapeso suspenso
- BW** Carro de contrapeso

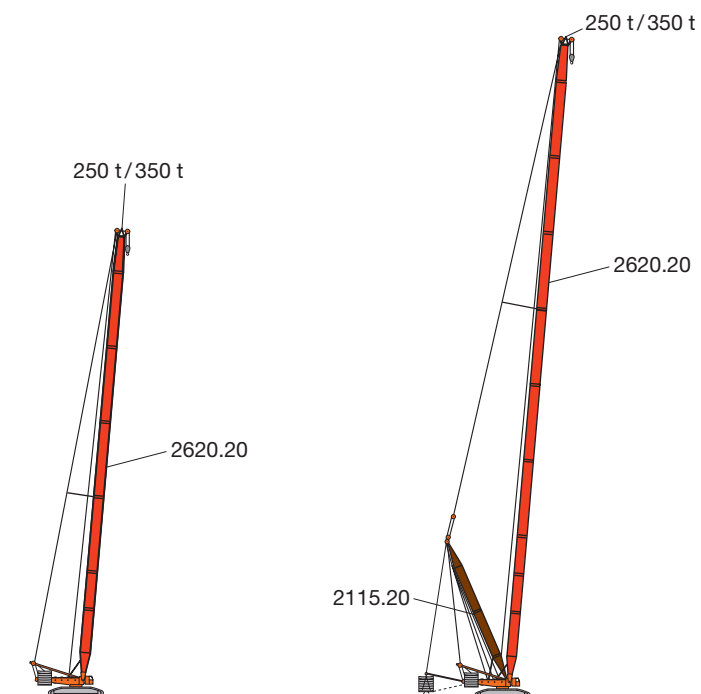

**S**  
S 21 m – 84 m

**SD/SDB/BW**  
S 28 m – 119 m  
D 21 m – 28 m

# LIEBHERR LR 1400/2

www.guindastec.com.br  
 guindastec@guindastec.com.br  
 Tel.: +55 (11) 4186 9200 Fax.: +55 (11) 4186 9202

## COMBINAÇÕES DE LANÇA E JIB

Modelos de lança peso pesado

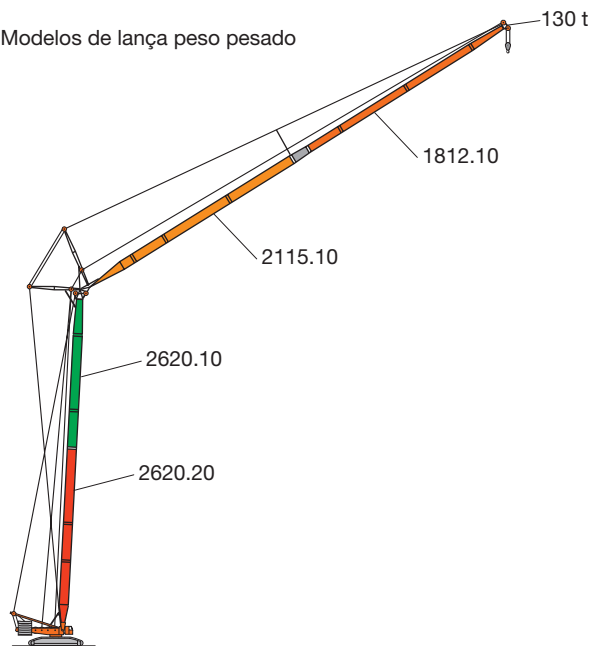

**SLN**  
 SL 21 m – 70 m  
 N 21 m – 91 m

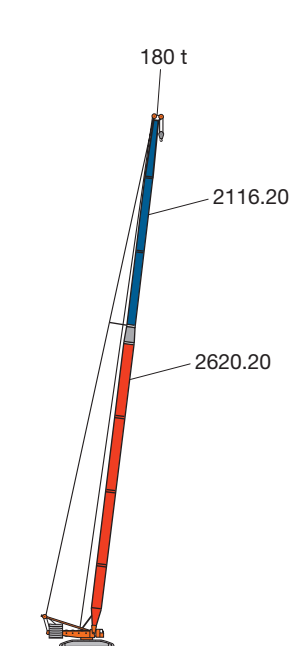

**Sw**  
 Sw 28 m – 98 m

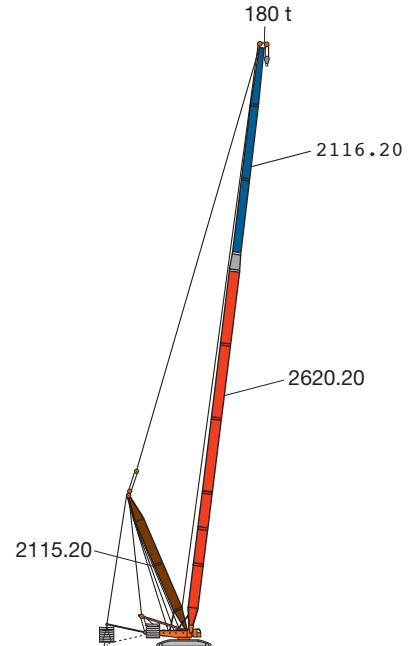

**SwD/SwDB/BW**  
 Sw 35 m – 112 m  
 D 21 m – 28 m

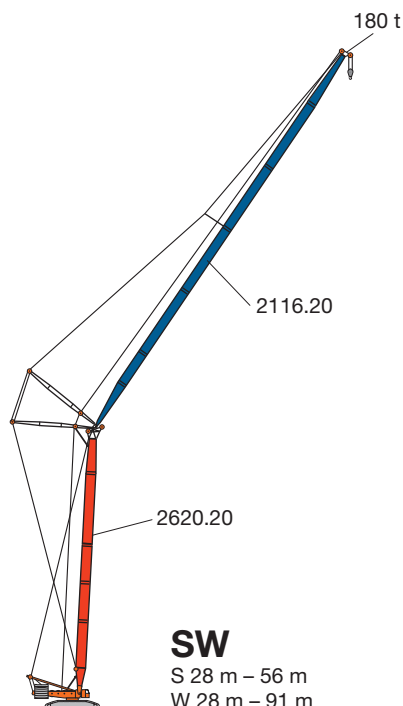

**SW**  
 S 28 m – 56 m  
 W 28 m – 91 m

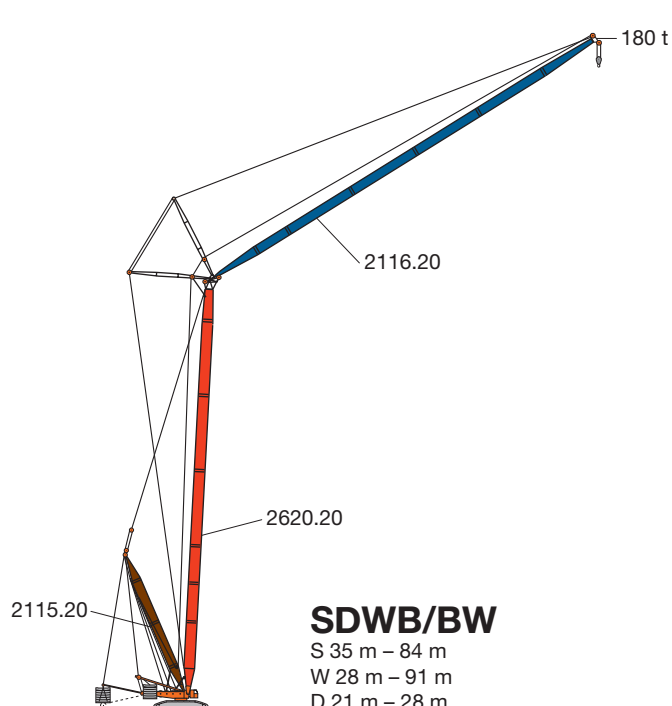

**SDWB/BW**  
 S 35 m – 84 m  
 W 28 m – 91 m  
 D 21 m – 28 m

## OBSERVAÇÕES NAS TABELAS DE CARGA

### Observações da tabela de carga

1. Quando calculando o stress do Guindaste e cargas, os padrões industriais alemão (DIN) são aplicados, de acordo com a nova legislação alemã (publicado 2/85). As capacidades de içamento (margem de estabilidade) DIN/ISO correspondente a DIN 1509, parte 2 e ISO 4305 (carga testada=1.25 x capacidade de carga + 0.1 x peso morto da lança, reduzido no ponto da lança). O trabalho na estrutura de aço do guindaste está de acordo com DIN 15018, parte 2 e com regulamentações F.E.M.
2. As capacidades de carga estão em toneladas métricas.
3. Os pesos do gancho, moitão assim como todo material de amarração devem ser deduzidos das capacidades de carga.
4. Os raios de trabalho são medidos do centro de giro do guindaste.
5. A não ser que particularmente especificado, a operação do guindaste é permitida com pressão dinâmica de 50 N/m , velocidade de vento de 9 m/s. Para outros detalhes a respeito de velocidade de vento verificar o manual de operação.
6. O solo de apoio deve estar nivelado e em boas condições.
7. Sujeito a modificação nas capacidades de carga.
8. Cargas maiores que 350t, somente com a sessão da ponta para 400t.
9. O guindaste pode ser deslocado com cargas suspensas como mostrado nas tabelas. As condições de operação devem estar de acordo com as regras do manual de operação.



# LIEBHERR LR 1400/2

www.guindastec.com.br  
 guindastec@guindastec.com.br  
 Tel.: +55 (11) 4186 9200 Fax.: +55 (11) 4186 9202

## CAPACIDADES DE CARGA NA LANÇA L

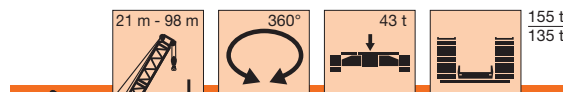

	21 m	28 m	35 m	42 m	49 m	56 m	63 m	70 m	77 m	84 m	91 m	98 m	
4,5	350												4,5
5	345												5
5,5	330												5,5
6	313	300											6
6,5	291	285											6,5
7	271	266	261	255									7
8	239	235	240	235	220								8
9	214	210	215	210	206	180							9
10	189	194	194	190	186	175	145	125					10
11	168	172	175	173	168	159	141	121	103				11
12	152	155	157	155	153	146	138	118	100	83			12
14	126	128	130	128	127	124	118	110	94	77	70	60	14
16	107	109	111	109	108	107	103	98	88	72	67	57	16
18	93	95	96	94	93	94	90	87	82	67	63	54	18
20	82	83	84	82	81	84	80	77	74	63	60	52	20
22		74	75	73	72	74	72	69	67	58	56	49	22
24		67	67	66	64	65	65	62	60	54	53	46	24
26		61	60	59	58	58	58	57	55	51	50	43	26
28			55	54	52	53	52	51	50	47	46,5	40,5	28
30			50	48,5	48	47,5	47	46,5	46	44	42,5	38	30
32			45,5	44,5	44	43,5	43	42	42	40,5	39	35,5	32
34				41	40	39,5	39	38,5	38	37	35,5	33	34
36				38	37	36,5	36	35	35	34	33	31	36
38				35	34,5	33,5	33	32,5	32	31,5	30,5	28,7	38
40					32	31	30,5	29,8	29,5	28,8	28,1	26,4	40
44					27,8	27	26,3	25,5	25,1	24,4	24	22,3	44
48						23,6	22,8	22	21,6	20,9	20,3	18,7	48
52							20	19,1	18,7	17,8	17,3	15,6	52
56								17,6	16,6	16,1	15,1	14,6	56
60									14,4	13,8	12,8	12,3	60
64										11,9	10,9	10,3	64
68										10,2	9,2	8,6	68
72											7,5	6,7	72
76											5,5	4,6	76
80												3,1	80

TAB 124088 / 124089

# LIEBHERR LR 1400/2

www.guindastec.com.br  
 guindastec@guindastec.com.br  
 Tel.: +55 (11) 4186 9200 Fax.: +55 (11) 4186 9202

## ALTURA DE IÇAMENTO NA LANÇA L

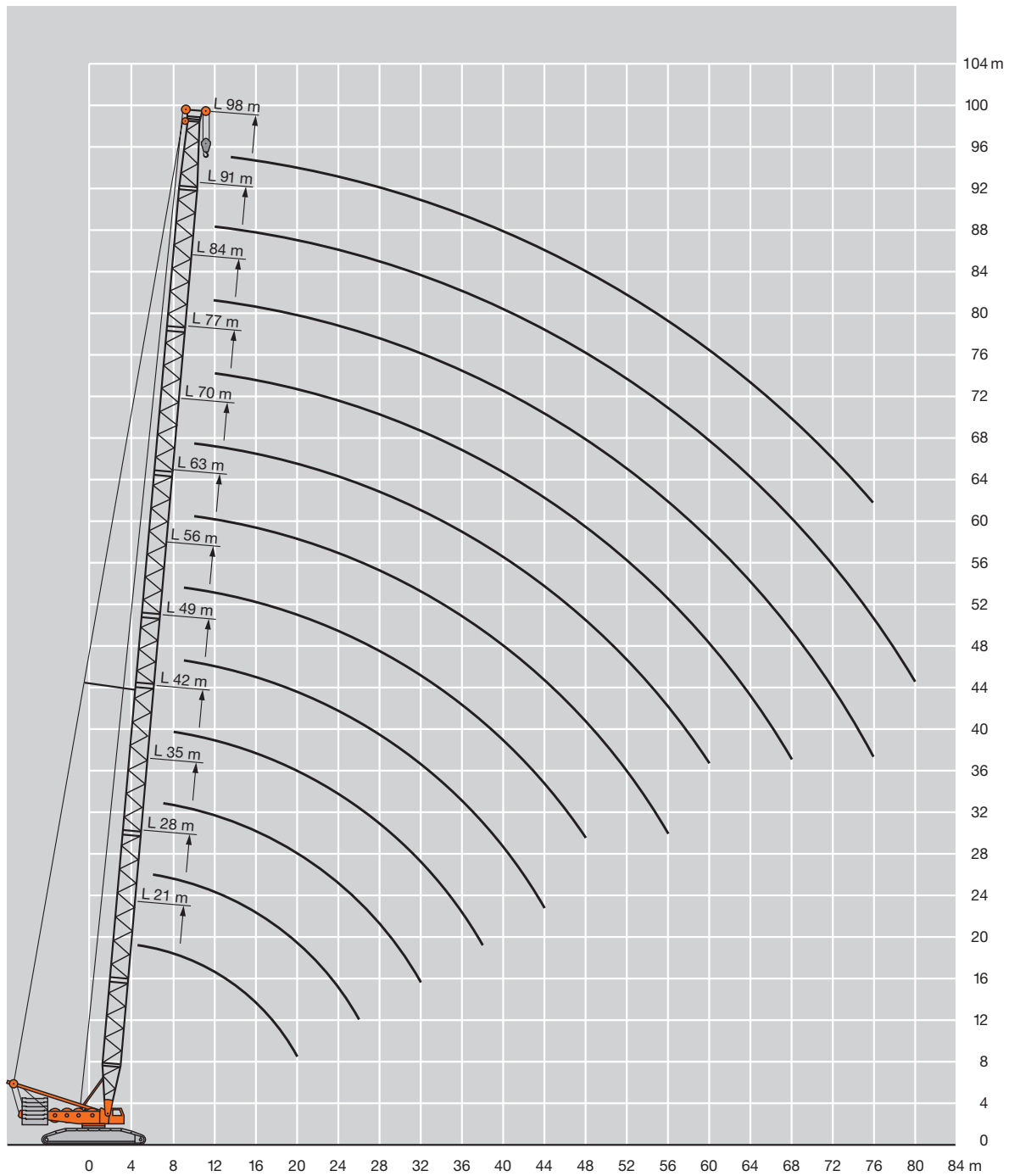

# LIEBHERR LR 1400/2

www.guindastec.com.br  
 guindastec@guindastec.com.br  
 Tel.: + 55 (11) 4186 9200 Fax.: + 55 (11) 4186 9202

## CAPACIDADES DE CARGA NA LANÇA LL

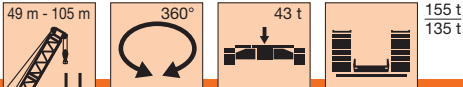

	49 m	56 m	63 m	70 m	77 m	84 m	91 m	98 m	105 m	
8	130									8
9	130	123								9
10	130	112	90							10
11	130	104	89	86						11
12	119	97	86	83	81					12
14	105	84	80	78	76	63				14
16	92	74	75	73	70	59	55	43		16
18	82	66	70	68	65	55	52	41	35	18
20	75	60	65	63	60	52	48	38,5	32,5	20
22	69	55	61	59	55	48	44,5	36,5	30,5	22
24	65	51	56	53	50	44,5	41	34	28,7	24
26	59	48	53	49	46	41,5	38	32	27	26
28	55	45	49,5	45	42	38,5	35,5	30,5	25,5	28
30	52	42	46,5	41	39	35,5	33	29	24,5	30
32	47,5	39,5	43,5	38	36	33,5	30,5	27,5	23	32
34	44	37	41	36	34	31	28,5	26	22	34
36	41	34,5	38	33,5	32	29	26,5	24,5	21	36
38	38	32	36	31,5	30	27	24,5	23	20	38
40	35,5	30	34	30	28,5	25,5	23	22	19	40
44	30	26,5	30	27	25	22,5	20,5	19,5	17	44
48		23	26,8	24	22	20	18,5	17,5	15,5	48
52			23,9	21	20	18	16,5	15,5	13,5	52
56			21	18,5	18	16	14,5	13,5	12	56
60				16	16	14	13	12	10,5	60
64					14	12	11	10	9	64
68					12	10,5	9,5	8,8	7,5	68
72						9	8	7,3	6	72
76							6,5	5,7	4,5	76
80							5,5	4,5	3,5	80
84								3	2	84

# LIEBHERR LR 1400/2

www.guindastec.com.br  
 guindastec@guindastec.com.br  
 Tel.: +55 (11) 4186 9200 Fax.: +55 (11) 4186 9202

## ALTURA DE IÇAMENTO NA LANÇA LL

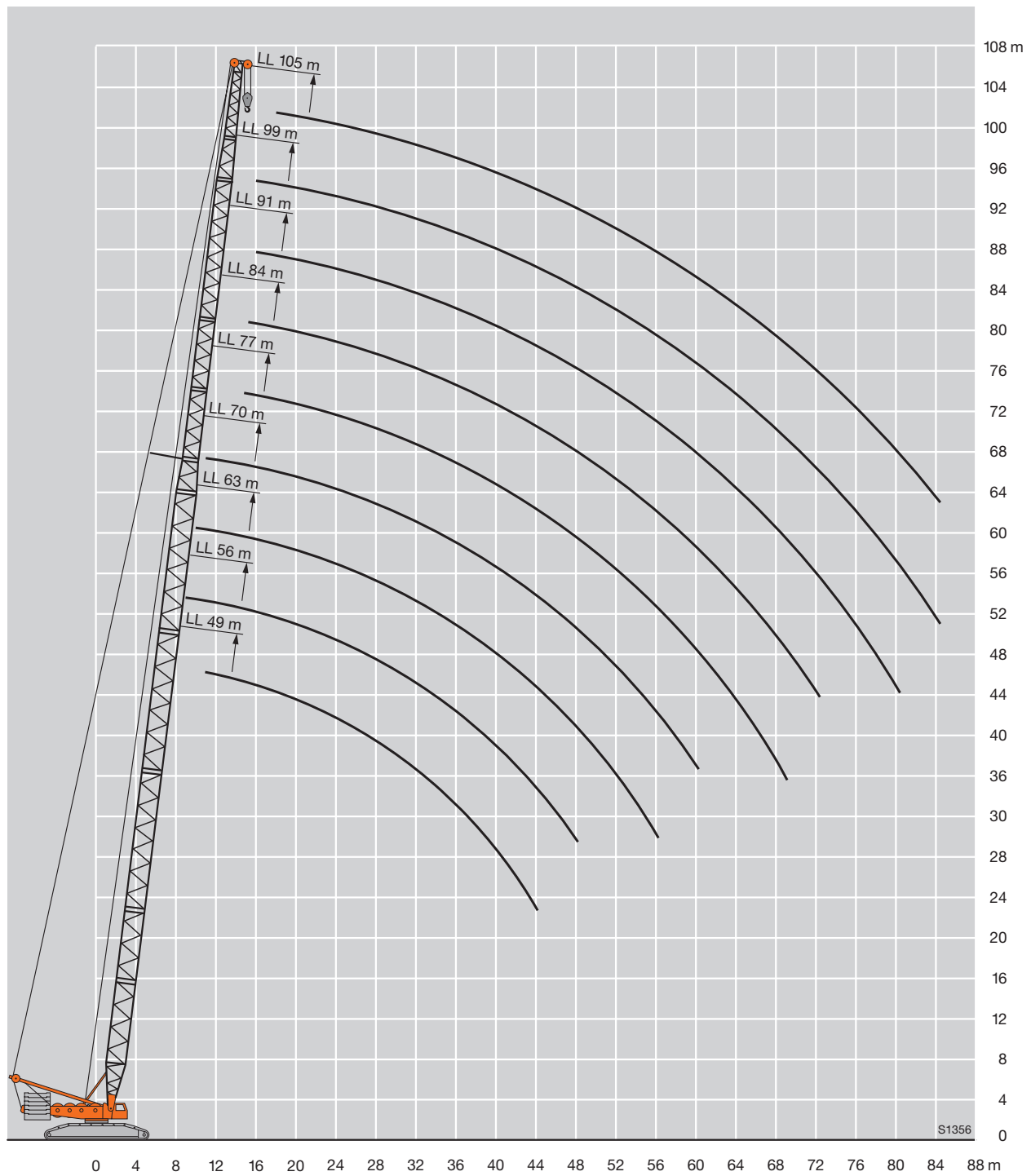

# LIEBHERR LR 1400/2

www.guindastec.com.br  
 guindastec@guindastec.com.br  
 Tel.: +55 (11) 4186 9200 Fax.: +55 (11) 4186 9202

## CAPACIDADES DE CARGA NA COMBINAÇÃO LANÇA / DERRICK LD

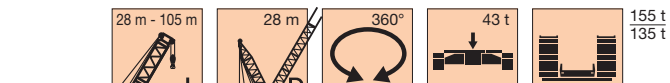

	28 m	35 m	42 m	49 m	56 m	63 m	70 m	77 m	84 m	91 m	98 m	105 m	
6	310												6
6,5	290												6,5
7	271	267	262										7
8	239	235	231	226									8
9	214	210	207	200	187								9
10	193	190	187	179	168	170	145						10
11	173	173	170	161	152	160	145	125					11
12	155	156	155	147	139	147	140	125	103				12
14	128	128	128	124	118	125	120	115	101	83	71		14
16	109	109	108	107	102	107	104	101	97	82	70	60	16
18	94	94	93	93	89	92	91	89	85	81	70	60	18
20	83	82	81	81	79	80	79	79	76	74	70	60	20
22	74	73	72	71	70	70	70	69	68	66	64	60	22
24	66	65	64	64	63	63	62	61	61	60	58	55	24
26	60	59	58	57	56	56	55	55	54	54	52	50	26
28		54	52	52	50	50	49,5	49	48	48	46,5	46	28
30		49	47,5	47	45,5	45,5	44,5	44	43,5	43	41,5	41	30
32		45	43,5	43	41,5	41,5	40,5	40	39	39	37,5	37	32
34			40,5	39	38	37,5	36,5	36,5	35,5	35	33,5	33	34
36			37	36	35	34,5	33,5	33	32	32	30,5	29,8	36
38			34,5	33,5	32	31,5	30,5	30	29,1	28,8	27,4	26,8	38
40				31	29,5	29	28	27,5	26,5	26,2	24,8	24,2	40
44				26,8	25,3	24,7	23,6	23,1	22	21,6	20,3	19,6	44
48					21,9	21,1	20	19,4	18,3	17,9	16,5	15,8	48
52							18,2	16,9	16,4	15,2	14,8	13,4	52
56							15,7	14,4	13,8	12,6	12,1	10,7	56
60								12,3	11,6	10,3	9,8	8,4	60
64									9,7	8,4	7,8	6,4	64
68									8,1	6,7	6,1	4,7	68
72										5,2	4,6		72
76										4,3			76

TAB 124102 / 124103

# LIEBHERR LR 1400/2

www.guindastec.com.br  
 guindastec@guindastec.com.br  
 Tel.: +55 (11) 4186 9200 Fax.: +55 (11) 4186 9202

## CAPACIDADES DE CARGA NA COMBINAÇÃO LANÇA / DERRICK LDB/LDBW



	28 m	35 m	42 m	49 m	56 m	63 m	70 m	77 m	84 m	91 m	98 m	105 m	
6	350												6
6,5	350												6,5
7	350	300	270										7
8	320	300	270	240									8
9	300	288	270	240	215								9
10	287	280	264	240	215	170	145						10
11	277	274	260	238	215	170	145	125					11
12	270	268	254	236	214	170	145	125	103				12
14	255	255	234	220	213	169	143	125	101	83	71		14
16	239	236	217	204	202	168	142	123	99	82	70	60	16
18	216	219	202	190	188	168	140	121	98	81	70	60	18
20	187	205	189	178	176	158	138	119	96	79	70	60	20
22	162	184	177	167	165	149	137	117	94	78	69	60	22
24	140	166	166	157	155	140	132	114	92	76	69	60	24
26	121	150	151	148	147	132	124	112	90	75	69	60	26
28		134	138	138	138	125	117	110	89	73	68	60	28
30		119	128	127	127	118	111	104	87	69	68	59	30
32		106	118	118	118	112	105	98	85	66	67	58	32
34			110	109	109	107	100	94	81	63	65	57	34
36			101	101	101	100	95	89	77	59	63	55	36
38			91	96	96	95	91	85	73	57	61	53	38
40				90	90	89	87	81	70	54	59	51	40
44				79	80	80	80	74	64	50	55	48	44
48					72	72	72	68	58	47	50	45	48
52						66	66	63	54	43	47	42	52
56						60	60	58	49,5	40	44	39	56
60							55	54	45	37,5	41	37	60
64								50	40	35	37,5	34,5	64
68								45,5	37	33	35	32	68
72									34	31	32	30,5	72
76									31	29,5	30	28,5	76
80										27	28	26,5	80
84											26	24,5	84
88												22,5	88
92												21	92

TAB 124106 / 124108

# LIEBHERR LR 1400/2

www.guindastec.com.br  
 guindastec@guindastec.com.br  
 Tel.: +55 (11) 4186 9200 Fax.: +55 (11) 4186 9202

## ALTURA DE IÇAMENTO NA COMBINAÇÃO LANÇA / DERRICK LDB/LDBW

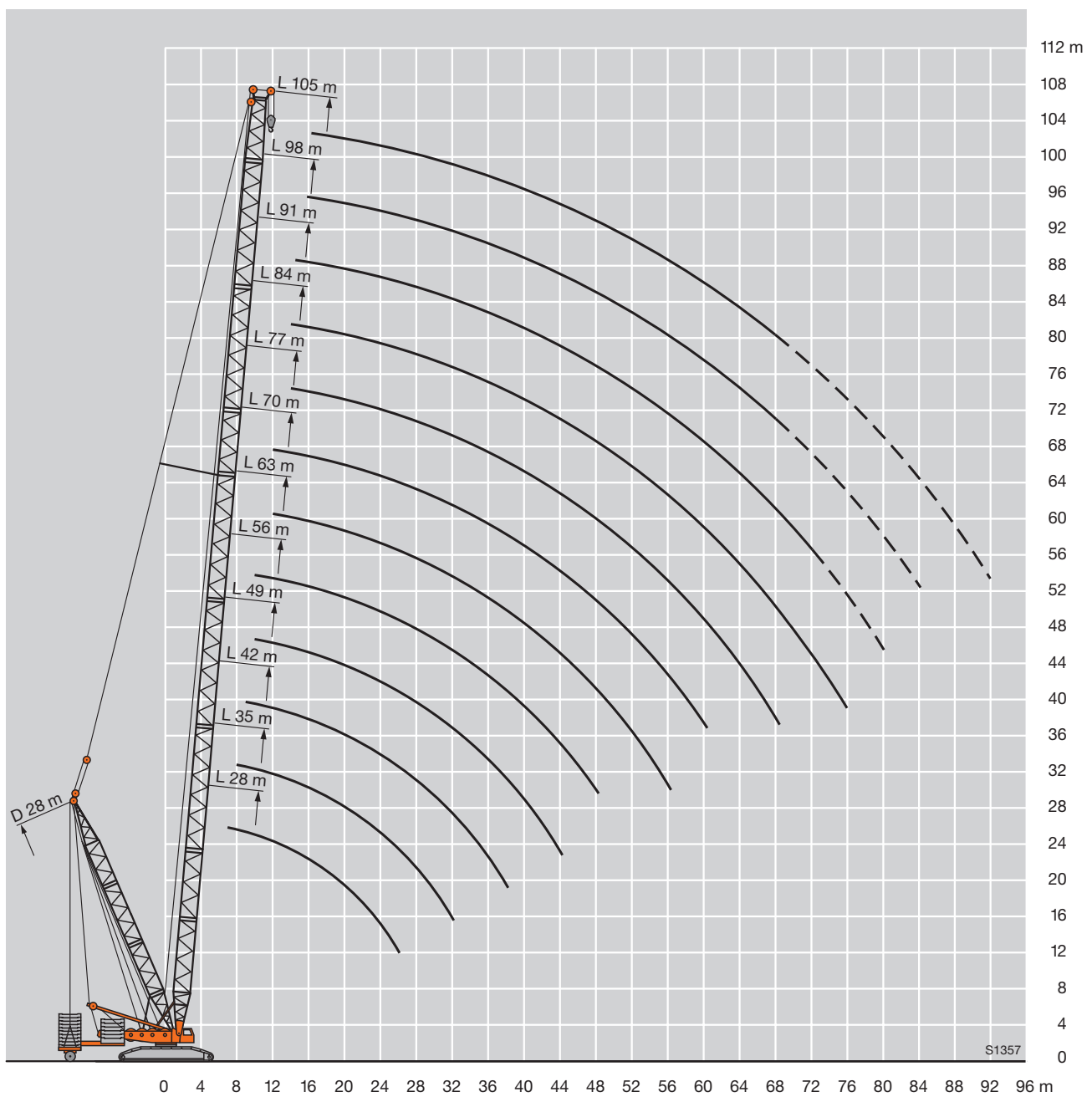

# LIEBHERR LR 1400/2

www.guindastec.com.br  
guindastec@guindastec.com.br  
Tel.: +55 (11) 4186 9200 Fax.: +55 (11) 4186 9202

## CAPACIDADES DE CARGA NA COMBINAÇÃO LANÇA / JIB LF



m	35 m					42 m					49 m					m
	10,5 m	17,5 m	24,5 m	31,5 m	38,5 m	10,5 m	17,5 m	24,5 m	31,5 m	38,5 m	10,5 m	17,5 m	24,5 m	31,5 m	38,5 m	
10	130					130					128					10
11	130	126				130					124					11
12	130	123				130	108				123	98				12
14	130	115	98			127	102	86			117	93	78			14
16	115	108	92	77		109	96	81	70		104	88	74			16
18	101	98	87	76	58	96	91	77	66	54	92	84	70	60	52	18
20	87	87	82	72	58	85	84	73	63	54	81	80	67	57	50	20
22	76	77	77	68	58	75	75	69	60	53	73	72	64	55	48	22
24	68	68	69	65	58	67	68	66	57	51	66	65	61	52	46	24
26	60	61	62	62	55	59	60	61	55	48	59	59	58	50	44	26
28	54	55	56	56	53	54	54	55	52	46	53	54	54	47,5	42	28
30	49,5	50	51	51	50	48,5	49,5	50	50	44	47,5	48,5	49,5	45,5	40	30
32	45	45,5	46,5	47	47	44	45	45,5	46	42	43,5	44,5	45	44	38,5	32
34	41,5	42	42,5	43	43,5	40,5	41	42	42,5	40,5	39,5	40,5	41	41,5	37	34
36	38	38,5	39,5	39,5	40	37	38	38,5	39	38,5	36,5	37	38	38	35,5	36
38	35	36	36,5	36,5	37	34	35	35,5	36	36,5	33,5	34,5	35	35,5	34	38
40	32,5	33	33,5	34	34,5	31,5	32,5	33	33,5	33,5	31	31,5	32	32,5	32,5	40
44		28,8	29,3	29,7	29,9	27,3	27,9	28,5	28,9	29,2	26,4	27,2	27,7	28,1	28,5	44
48		25,2	25,7	26	26,2	23,7	24,3	24,8	25,2	25,5	22,8	23,6	24,1	24,4	24,7	48
52			22,7	23	23,2		21,3	21,8	22,2	22,4	19,9	20,5	21	21,3	21,6	52
56				20,4	20,6			19,2	19,6	19,8		18	18,4	18,7	19	56
60				18,2	18,4			17	17,3	17,6		15,7	16,2	16,5	16,7	60
64					16,5				15,4	15,6			14,2	14,4	14,7	64
68					14,8				13,6	13,9				12,6	12,9	68
72										12,3				11	11,2	72
76															9,8	76
80															8,5	80

TAB 124241



# LIEBHERR LR 1400/2

www.guindastec.com.br  
 guindastec@guindastec.com.br  
 Tel.: + 55 (11) 4186 9200 Fax.: + 55 (11) 4186 9202

## CAPACIDADES DE CARGA NA COMBINAÇÃO LANÇA / JIB LF

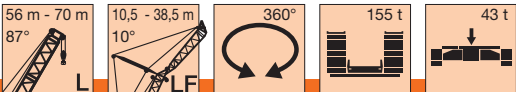

m	56 m					63 m					70 m			m
	10,5 m	17,5 m	24,5 m	31,5 m	38,5 m	10,5 m	17,5 m	24,5 m	31,5 m	38,5 m	10,5 m	17,5 m	24,5 m	
11	114													11
12	111					101								12
14	108	85				97	79				88			14
16	99	81	68			95	75	63			87	70	58	16
18	87	78	65	55		84	72	60	51		80	67	56	18
20	78	75	62	53	46	74	70	58	49	42,5	71	65	54	20
22	70	69	59	51	44	66	66	55	47	41	64	63	52	22
24	63	62	57	48,5	42,5	60	60	53	45,5	39,5	57	57	50	24
26	57	57	55	46,5	41	54	54	51	43,5	38	52	52	48,5	26
28	52	47,5	51	44,5	39	49,5	49,5	49	42	36,5	47	47	46,5	28
30	47	43,5	47,5	43	37,5	45	45	45	40,5	35	43	43	43	30
32	42,5	39,5	43,5	41	36	41,5	41,5	41,5	39	33,5	39,5	39,5	39,5	32
34	39	36,5	40	39,5	34,5	38	38	38	37,5	32,5	36	36,5	36,5	34
36	35,5	33,5	37	37	33,5	34,5	35	35,5	35	31,5	33	33,5	33,5	36
38	32,5	30,5	34	34,5	32	32	32,5	32,5	32,5	30	30,5	31	31	38
40	30	26,3	31,5	32	31	29,2	30	30,5	30	29,1	28,1	28,5	28,7	40
44	25,5	22,6	27	27,4	27,7	24,8	25,5	26,1	26,1	26,1	24	24,4	24,6	44
48	21,9	19,6	23,3	23,7	24,1	21,1	21,9	22,5	22,6	22,7	20,3	20,9	21,2	48
52	19	16,9	20,2	20,6	21	18	18,8	19,4	19,6	19,8	17	17,9	18,2	52
56	16,3	14,6	17,6	17,9	18,3	15,3	16	16,6	16,8	17,1	14,3	15,1	15,7	56
60	14	12,5	15,2	15,6	16	13	13,6	14,2	14,5	14,7	11,9	12,7	13,3	60
64			13,2	13,5	13,8	11	11,6	12,1	12,4	12,6	9,9	10,6	11,2	64
68			11,3	11,6	12		9,8	10,3	10,5	10,7	8,2	8,8	9,4	68
72			9,7	10	10,3		8,2	8,7	8,9	9,1	6,6	7,2	7,7	72
76				8,6	8,9			7,3	7,5	7,6		5,8	6,3	76
80				7,3	7,6			6	6,2	6,3			4,9	80
84					6,4				5,1	5,1			3,8	84
88										4				88
92										3,3				92

TAB 124241

# LIEBHERR LR 1400/2

www.guindastec.com.br  
 guindastec@guindastec.com.br  
 Tel.: +55 (11) 4186 9200 Fax.: +55 (11) 4186 9202

## ALTURA DE IÇAMENTO NA COMBINAÇÃO LANÇA / JIB LF

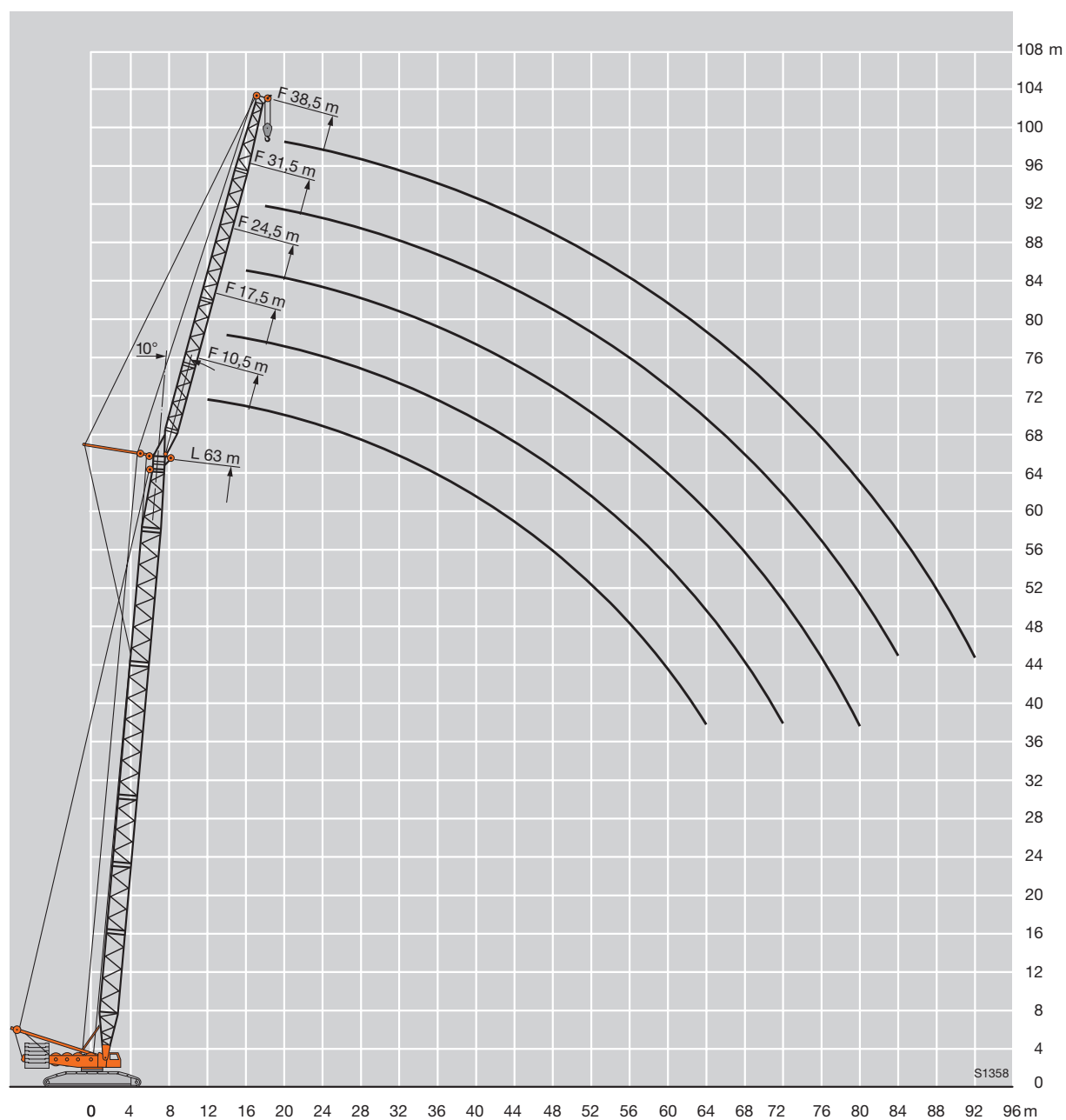

# LIEBHERR LR 1400/2

www.guindastec.com.br  
 guindastec@guindastec.com.br  
 Tel.: +55 (11) 4186 9200 Fax.: +55 (11) 4186 9202

## CAPACIDADES DE CARGA NA COMBINAÇÃO LANÇA / JIB LF

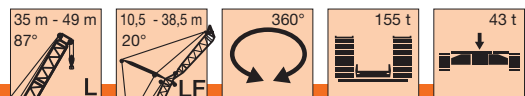

m	35 m					42 m					49 m					m
	10,5 m	17,5 m	24,5 m	31,5 m	38,5 m	10,5 m	17,5 m	24,5 m	31,5 m	38,5 m	10,5 m	17,5 m	24,5 m	31,5 m	38,5 m	
11	130															11
12	130					117					106					12
14	126					111					101					14
16	116	95				106	83				97	75				16
18	102	91	77			97	79	66			93	72	60			18
20	88	86	73	62		86	76	63			83	69	57			20
22	77	78	70	60		76	73	61	52		74	66	55	47		22
24	68	70	66	57	49,5	67	69	58	50	44	67	64	53	45		24
26	61	62	63	54	47,5	60	62	56	48	42	60	61	51	43,5	37,5	26
28	55	56	57	51	45	54	56	54	46	40,5	53	55	49	42	36,5	28
30	50	51	52	48,5	42,5	49	50	51	44,5	39	48,5	50	47	40	35	30
32	45,5	46,5	47,5	46	40,5	44,5	46	47	42,5	37,5	44	45,5	45,5	39	33,5	32
34	41,5	42,5	43,5	44	38,5	41	42	43	41	36	40	41,5	42,5	37,5	32,5	34
36	38,5	39,5	40	40,5	37	37,5	38,5	39,5	39,5	35	37	38	39	36	31,5	36
38	35,5	36,5	37	37,5	35	34,5	35,5	36,5	37	33,5	34	35	36	35	30,5	38
40	33	33,5	34,5	35	33,5	32	33	34	34,5	32,5	31	32,5	33	34	29,3	40
44		29,2	30	30,5	31	27,5	28,5	29,3	29,8	30,5	26,8	27,8	28,6	29,3	27,4	44
48		25,5	26,3	26,7	27,1	23,9	24,8	25,6	26	26,5	23,1	24	24,8	25,5	25,8	48
52			23,1	23,5	23,9		21,7	22,4	22,8	23,3	20,1	20,9	21,6	22,3	22,6	52
56			20,5	20,9	21,2			19,7	20,2	20,6		18,3	19	19,6	19,9	56
60				18,6	18,9			17,4	17,8	18,3		16	16,7	17,2	17,6	60
64					16,9				15,8	16,2			14,6	15,1	15,5	64
68					15,1				13,9	14,4			12,6	13,2	13,6	68
72										12,7				11,5	11,9	72
76										11,1					10,3	76
80															8,9	80

TAB 124244

## CAPACIDADES DE CARGA NA COMBINAÇÃO LANÇA / JIB LF

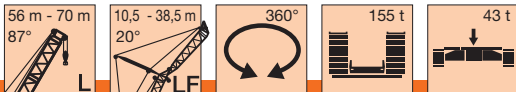

m	56 m					63 m					70 m				m
	10,5 m	17,5 m	24,5 m	31,5 m	38,5 m	10,5 m	17,5 m	24,5 m	31,5 m	38,5 m	10,5 m	17,5 m	24,5 m	31,5 m	
14	93					86					79				14
16	90	69				83	64				77				16
18	87	67				81	62				75	58			18
20	79	64	53			76	60	49			73	56	45,5		20
22	71	62	51	43		68	58	47			65	54	44		22
24	64	60	49	41,5		61	56	45,5	38,5		59	53	42,5	36	24
26	58	58	47	40	34,5	55	54	44	37	32	53	51	41,5	35	26
28	53	53	45,5	38,5	33,5	50	51	42,5	36	31	48,5	49	40	33,5	28
30	48	49	44	37	32,5	46	46,5	41	34,5	30	44	45	39	32,5	30
32	43,5	44,5	42,5	36	31	42,5	43	40	33,5	29	40,5	41	38	32	32
34	39,5	41	41,5	35	30	39	39,5	39	32,5	28,1	37	38	37	31	34
36	36	37,5	38,5	33,5	29,2	35,5	36,5	37	31,5	27,2	34	35	35,5	29,9	36
38	33	34,5	35,5	32,5	28,2	32,5	33,5	34	30,5	26,3	31,5	32	32,5	29	38
40	30,5	31,5	32,5	31,5	27,3	29,8	31	31,5	29,7	25,5	28,9	29,7	30,5	28,2	40
44	26,1	27,1	28	28,6	25,6	25,2	26,3	27,2	27,7	24	24,5	25,4	26	26,4	44
48	22,4	23,3	24,2	24,8	24,1	21,6	22,5	23,4	24,1	22,7	20,8	21,8	22,5	22,8	48
52	19,3	20,2	21	21,5	22,1	18,4	19,4	20,2	20,8	21,3	17,5	18,6	19,4	19,8	52
56	16,6	17,5	18,3	18,8	19,4	15,6	16,6	17,5	18	18,4	14,7	15,8	16,7	17,1	56
60	14,2	15,1	15,9	16,4	17	13,2	14,1	15	15,5	15,9	12,3	13,3	14,2	14,8	60
64		12,9	13,7	14,2	14,8	11,2	12	12,8	13,3	13,7	10,2	11,1	12	12,6	64
68		11	11,8	12,3	12,9		10,1	10,9	11,3	11,7	8,4	9,2	10,1	10,6	68
72			10,1	10,6	11,1		8,5	9,2	9,6	10	6,8	7,6	8,3	8,9	72
76				9	9,6			7,7	8,1	8,5		6,1	6,8	7,3	76
80				7,6	8,1			6,3	6,7	7,1		4,7	5,5	5,7	80
84					6,9				5,5	5,8			4,1	4,3	84
88					5,7					4,5				3,3	88
92										3,6				2,4	92

TAB 124244

# LIEBHERR LR 1400/2

www.guindastec.com.br  
 guindastec@guindastec.com.br  
 Tel.: +55 (11) 4186 9200 Fax.: +55 (11) 4186 9202

## ALTURA DE IÇAMENTO NA COMBINAÇÃO LANÇA LF

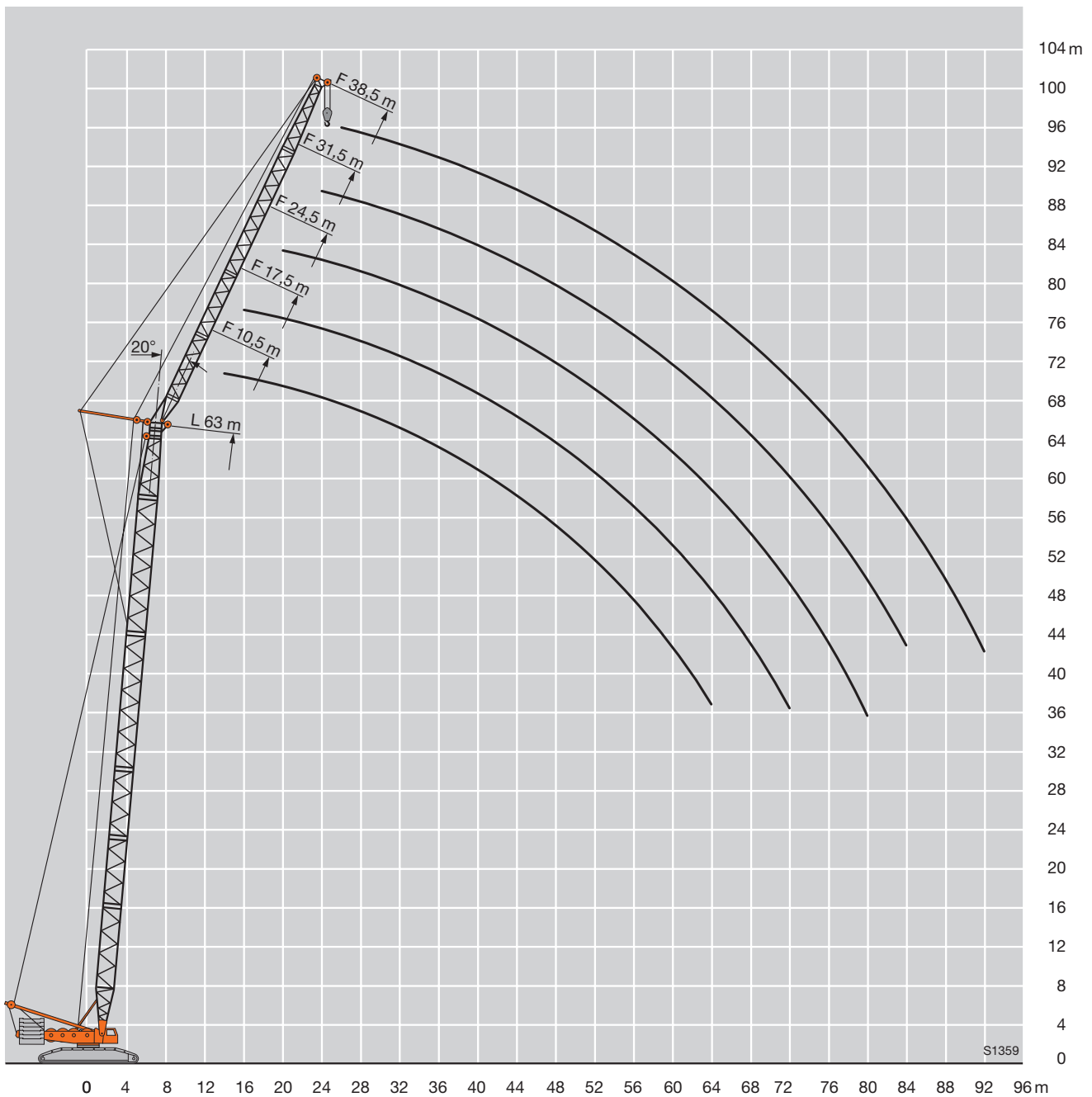

## CAPACIDADES DE CARGA NA COMBINAÇÃO LANÇA / JIB LN

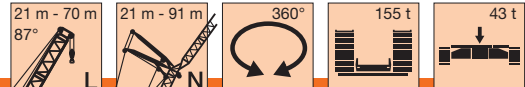

m	21 m										28 m										m			
	21 m	28 m	35 m	42 m	49 m	56 m	63 m	70 m	77 m	84 m	91 m	21 m	28 m	35 m	42 m	49 m	56 m	63 m	70 m	77 m		84 m	91 m	
12	130											126												12
14	120	110	100									117	105											14
16	109	102	95	84								107	98	90										16
18	99	94	89	80	71							98	91	85	74	66								18
20	86	88	84	76	68	57						88	86	81	71	64	53							20
22	77	78	77	71	65	55	47					78	81	76	68	61	51	43						22
24	66	70	69	67	62	53	45,5	38	31			69	73	72	65	59	50	42	36					24
26		63	62	62	59	52	44,5	37	30,5	25			66	66	62	57	48,5	40,5	35	29				26
28		58	57	57	56	50	43	36	29,5	24,4	18,5		60	60	59	54	46,5	39,5	34	28,3	23,5	18		28
30		52	52	52	51	48	41,5	35	28,8	23,9	18		54	55	54	52	45	38	33	27,6	23	17,6		30
32			47,5	47,5	47	46,5	40	34	28,1	23,3	17,6			50	50	49,5	43,5	37	32,5	27	22,5	17,1		32
34			44,5	44	43,5	43	39	33	27,4	22,8	17,1			47	46	46	42	35,5	31,5	26,3	22	16,7		34
36			41,5	41	40,5	40	37,5	32	26,6	22,2	16,6			43	42,5	42,5	40,5	34,5	30,5	25,6	21,4	16,2		36
38				38	37,5	37	36	31	25,9	21,7	16,2				39,5	39,5	39	33,5	29,5	24,9	20,9	15,8		38
40				36	35	35	34,5	30	25,2	21,1	15,7				37,5	37	36,5	32	28,6	24,2	20,4	15,3		40
44				29,3	31	30,5	30	28	23,7	20	14,8				30,5	32,5	32	29,6	26,7	22,9	19,4	14,4		44
48					27,7	27	26,6	26	22,2	18,9	13,8					28,9	28,3	27,2	24,8	21,5	18,3	13,5		48
52						24,4	23,7	23,2	20,8	17,8	12,9						25,6	24,8	23	20,2	17,3	12,6		52
56						21,4	21,1	20,7	19,3	16,7	12						22,2	22,2	21,1	18,8	16,3	11,7		56
60							19,3	18,6	17,9	15,6	11							19,9	19,2	17,4	15,2	10,8		60
64							16,4	17,1	16,4	14,4	10,1							17,2	17,4	16,1	14,2	9,9		64
68								15,4	14,8	13,3	9,2								15,5	14,7	13,1	9		68
72									13,5	12,2	8,2									13,4	12,1	8,1		72
76									12	11,1	7,3									12	11,1	7,2		76
80										10	6,4										10	6,3		80
84										9	5,4										9	5,4		84
88											4,5											4,5		88

TAB 124110

# LIEBHERR LR 1400/2

www.guindastec.com.br  
guindastec@guindastec.com.br  
Tel.: +55 (11) 4186 9200 Fax.: +55 (11) 4186 9202

## CAPACIDADES DE CARGA NA COMBINAÇÃO LANÇA / JIB LN

m	35 m											42 m											m
	21 m	28 m	35 m	42 m	49 m	56 m	63 m	70 m	77 m	84 m	91 m	21 m	28 m	35 m	42 m	49 m	56 m	63 m	70 m	77 m	84 m	91 m	
12	124											111											12
14	115	102										105	91										14
16	107	96	87									98	87	78									16
18	98	90	83	72								92	82	75	65								18
20	89	85	79	69	62	51						85	78	71	63	56							20
22	78	80	75	66	60	49,5	41					79	74	68	60	54	46	38,5					22
24	70	73	71	64	58	48	40	34				71	69	65	58	52	44,5	37,5	32				24
26		66	66	61	55	46,5	39	33	28			65	61	55	50	43	36,5	31	26				26
28		60	61	58	53	45	37,5	32,5	27,4	23		60	58	53	48,5	42	35,5	30,5	25,4	22			28
30		54	56	55	51	43,5	36,5	31,5	26,7	22,5	17	55	54	50	46,5	40,5	34,5	29,6	24,8	21,5	16,5		30
32			51	51	48,5	42	35,5	30,5	26,1	22	16,6			51	48	44,5	39	33,5	28,7	24,2	21	16,1	32
34			47,5	47,5	46,5	40,5	34,5	29,8	25,4	21,5	16,1			47,5	45,5	42,5	37,5	32	27,9	23,6	20,5	15,6	34
36			42,5	44	43,5	39	33	29	24,8	21	15,7			43,5	43	40,5	36	31	27,1	23	20	15,2	36
38			36,5	41,5	41	37,5	32	28,1	24,2	20,5	15,3			37,5	40,5	38,5	34,5	30	26,3	22,4	19,5	14,8	38
40				38	38,5	36	31	27,3	23,5	20	14,8				38	36,5	33,5	29,1	25,5	21,8	19	14,3	40
44				30	33,5	33	28,7	25,6	22,2	19	14				31	33	30,5	27	23,8	20,6	18	13,5	44
48					28,4	29,6	26,5	23,9	21	18	13,1					29	27,7	24,9	22,2	19,4	17	12,6	48
52						26	24,2	22,2	19,7	17	12,3					24,8	22,8	20,6	18,2	16	11,8		52
56						21,7	22	20,6	18,4	16	11,4					22	20,7	18,9	17	15	10,9		56
60							19,7	18,9	17,1	15	10,5						18,6	17,3	15,8	14	10		60
64							16,7	17,2	15,8	14	9,7						16,5	15,6	14,6	13	9,2		64
68								15,5	14,6	13	8,8								14	13,4	12	8,3	68
72									13,3	12	8									12,2	11	7,5	72
76									12	11	7,1									11	10	6,6	76
80										10	6,2										9	5,7	80
84											9										8	4,9	84
88											4,5											4	88

TAB 124110

# LIEBHERR LR 1400/2

www.guindastec.com.br  
guindastec@guindastec.com.br  
Tel.: +55 (11) 4186 9200 Fax.: +55 (11) 4186 9202

## CAPACIDADES DE CARGA NA COMBINAÇÃO LANÇA / JIB LN

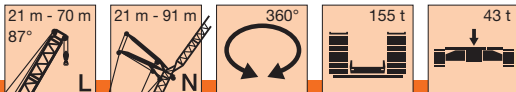

	49 m											56 m													
	21 m	28 m	35 m	42 m	49 m	56 m	63 m	70 m	77 m	84 m	91 m	21 m	28 m	35 m	42 m	49 m	56 m	63 m	70 m	77 m	84 m	91 m			
14	100											84											14		
16	94	82	72									80	70										16		
18	88	78	69	60								75	67	60	52								18		
20	81	74	66	58	52							71	64	58	50	45							20		
22	75	70	63	56	50	44						66	61	55	48,5	43,5	38						22		
24	69	66	60	54	48,5	42,5	36					62	58	53	46,5	42	37	31					24		
26		61	57	51	47	41,5	35	30	24				54	51	45	40,5	36	30	26				26		
28		57	54	49	45	40	34	29,2	23,5	21			51	48,5	43	39,5	34,5	29,3	25,4	21,5			28		
30		53	51	47	43,5	38,5	33	28,5	23	20,5	15,5		48	46	41,5	38	33,5	28,5	24,7	21	18		30		
32		47	48	45	41,5	37	32	27,7	22,4	20,1	15,1		45	43,5	39,5	36,5	32,5	27,6	24	20,5	17,6	14	32		
34			45	43	40	36	31	27	21,9	19,6	14,7				41	38	35	31,5	26,8	23,4	20,1	17,2	13,6	34	
36			42	40,5	38,5	34,5	30	26,2	21,4	19,1	14,3				39	36	33,5	30	25,9	22,7	19,6	16,8	13,3	36	
38			39	38,5	36,5	33	29	25,4	20,9	18,7	13,9				36,5	34,5	32	29,1	25,1	22,1	19,1	16,4	12,9	38	
40				36,5	35	32	28	24,7	20,4	18,2	13,5					32,5	30,5	27,9	24,2	21,4	18,6	16	12,5	40	
44				32	31,5	29,1	26	23,1	19,3	17,3	12,7					29	27,8	25,7	22,5	20,1	17,7	15,2	11,8	44	
48					28	26,4	24	21,6	18,3	16,4	11,9						24,9	23,5	20,8	18,8	16,7	14,3	11	48	
52					23,6	23,7	22	20,1	17,2	15,4	11,1						22	21,2	19,1	17,5	15,8	13,5	10,3	52	
56						21	20	18,6	16,2	14,5	10,3							19	17,4	16,2	14,8	12,7	9,5	56	
60							18	17,1	15,2	13,6	9,6								15,7	14,9	13,8	11,9	8,8	60	
64							16	15,5	14,1	12,6	8,8								14	13,6	12,9	11,1	8	64	
68								14	13,1	11,7	8										12,3	11,9	10,3	7,3	68
72									12,5	12	10,8	7,2									11	11	9,4	6,5	72
76										11	9,9	6,4										10	8,6	5,8	76
80											8,9	5,6											7,8	5	80
84											8	4,8											7	4,3	84
88											4													3,5	88

TAB 124110



# LIEBHERR LR 1400/2

www.guindastec.com.br  
guindastec@guindastec.com.br  
Tel.: + 55 (11) 4186 9200 Fax.: + 55 (11) 4186 9202

## CAPACIDADES DE CARGA NA COMBINAÇÃO LANÇA / JIB LN

m	63 m										70 m							m		
	21 m	28 m	35 m	42 m	49 m	56 m	63 m	70 m	77 m	84 m	91 m	28 m	35 m	42 m	49 m	56 m	63 m		70 m	77 m
14	74																			14
16	71	62										53								16
18	67	60	53									51	44,5							18
20	64	57	51	45								49	43	38						20
22	61	55	49,5	43,5	38							47	41,5	37	32					22
24	57	52	47,5	42	37	32,5	28					45	40	35,5	31	27				24
26	54	49,5	46	40,5	35,5	31,5	27,3	23				43	38,5	34,5	30,5	26,3	23,5			26
28		47	44	39	34,5	30,5	26,5	22,4	20			41	37	33	29,4	25,6	22,9	20	17	28
30		44,5	42	37,5	33,5	29,7	25,8	21,9	19,5	17		39	35,5	32	28,5	24,9	22,3	19,5	16,6	30
32		42	40,5	36	32,5	28,8	25	21,3	19,1	16,6	13	37	34	30,5	27,7	24,3	21,7	19	16,2	32
34			38,5	34,5	31	27,8	24,3	20,7	18,6	16,2	12,7		32,5	29,3	26,8	23,6	21,1	18,5	15,8	34
36			37	33	30	26,9	23,5	20,2	18,2	15,8	12,3		31	28	25,9	22,9	20,5	18	15,3	36
38			35	31,5	28,9	25,9	22,8	19,6	17,7	15,4	12		29,5	26,8	25,1	22,2	19,9	17,5	14,9	38
40				30	27,8	25	22	19	17,3	15,1	11,6			25,5	24,2	21,5	19,3	17	14,5	40
44				27	25,5	23,1	20,5	17,9	16,3	14,3	10,9			23	22,5	20,1	18,1	16	13,7	44
48					23,3	21,3	19	16,8	15,4	13,5	10,2				20,7	18,8	16,8	15	12,8	48
52					21	19,4	17,5	15,7	14,5	12,7	9,5				19	17,4	15,6	14	12	52
56						17,5	16	14,5	13,6	11,9	8,8				16	14,4	13	11,2	8,7	56
60							14,5	13,4	12,7	11,2	8,1					13,2	12	10,3	7,8	60
64							13	12,3	11,8	10,4	7,4					12	11	9,5	6,7	64
68								11,1	10,8	9,6	6,7						10	8,7	5,6	68
72								10	9,9	8,8	6						9	7,8	4,6	72
76									9	8,1	5,3							7	3,6	76
80										7,3	4,6								2,6	80
84										6,5	3,9								1,6	84
88											3,2								0,6	88
92											2,5								0,1	92

TAB 124110

## ALTURA DE IÇAMENTO NA COMBINAÇÃO LANÇA / JIB LN

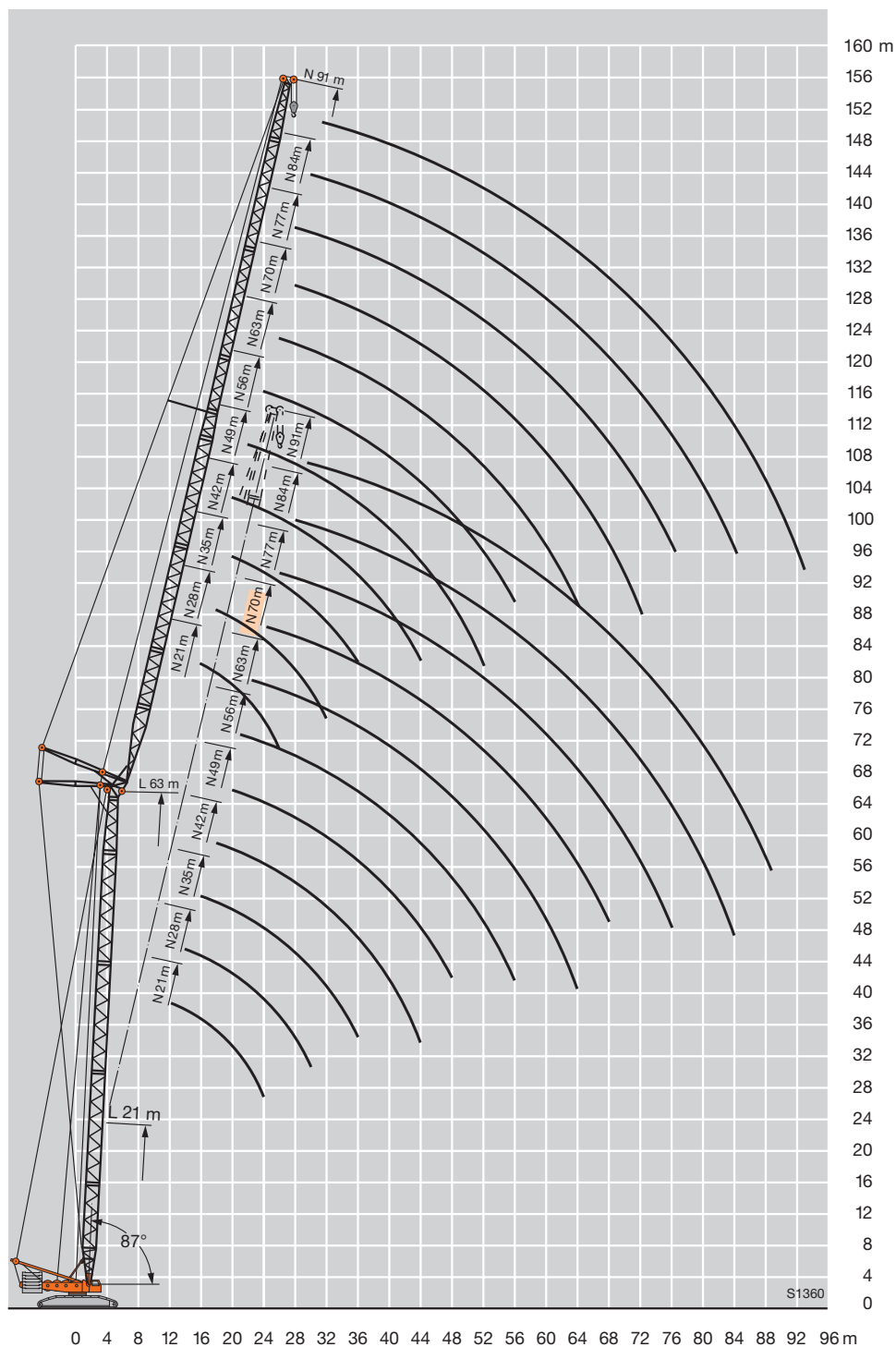

# LIEBHERR LR 1400/2

www.guindastec.com.br  
 guindastec@guindastec.com.br  
 Tel.: +55 (11) 4186 9200 Fax.: +55 (11) 4186 9202

## CAPACIDADES DE CARGA NA LANÇA SL

21 m - 91 m		360°	155 t	43 t												
SL																
21 m		28 m	35 m	42 m	49 m	56 m	63 m	70 m	77 m	84 m	91 m					
m													m			
4,5	350												4,5			
5	350												5			
5,5	339												5,5			
6	313	305											6			
6,5	290	284											6,5			
7	271	265	271	265									7			
8	239	234	239	234	229								8			
9	213	218	213	209	205	194							9			
10	193	197	193	189	185	174	165	156					10			
11	183	179	175	172	168	158	150	142	132				11			
12	168	164	161	158	153	144	137	130	124	114			12			
14	143	140	137	134	129	123	117	111	107	102	93		14			
16	119	118	117	115	112	106	102	97	93	89	85		16			
18	101	100	99	99	98	93	89	85	82	78	75		18			
20	87	86	86	85	85	82	79	76	73	69	67		20			
22		76	75	74	74	73	71	68	65	62	60		22			
24		67	67	66	65	65	64	61	59	56	54		24			
26		61	60	59	59	58	57	55	53	51	48,5		26			
28			54	53	53	52	51	50	48,5	46	44		28			
30			49	48,5	48	46,5	46	45,5	44,5	42	40		30			
32			45	44	43,5	42,5	42	41	40,5	38,5	36,5		32			
34				40,5	40	39	38,5	37,5	37	35	33,5		34			
36				37,5	37	35,5	35	34,5	34	32	30,5		36			
38				35	34	33	32	31,5	31	29,4	27,8		38			
40					31,5	30,5	29,7	28,9	28,3	26,9	25,3		40			
44					27,5	26,2	25,5	24,6	24	22,5	20,9		44			
48						22,8	22	21,1	20,5	18,8	17,3		48			
52							19,2	18,1	17,4	15,7	14,2		52			
56							16,8	15,6	14,8	13	11,5		56			
60								13,4	12,5	10,7	9		60			
64									10,7	8,7	6,8		64			
68									9	6,8	5,5		68			
72										5,7	4,3		72			
76										4,7	3,3		76			
80											2,4		80			

TAB 124064 / 124065

# LIEBHERR LR 1400/2

www.guindastec.com.br  
 guindastec@guindastec.com.br  
 Tel.: +55 (11) 4186 9200 Fax.: +55 (11) 4186 9202

## ALTURA DE IÇAMENTO NA LANÇA SL

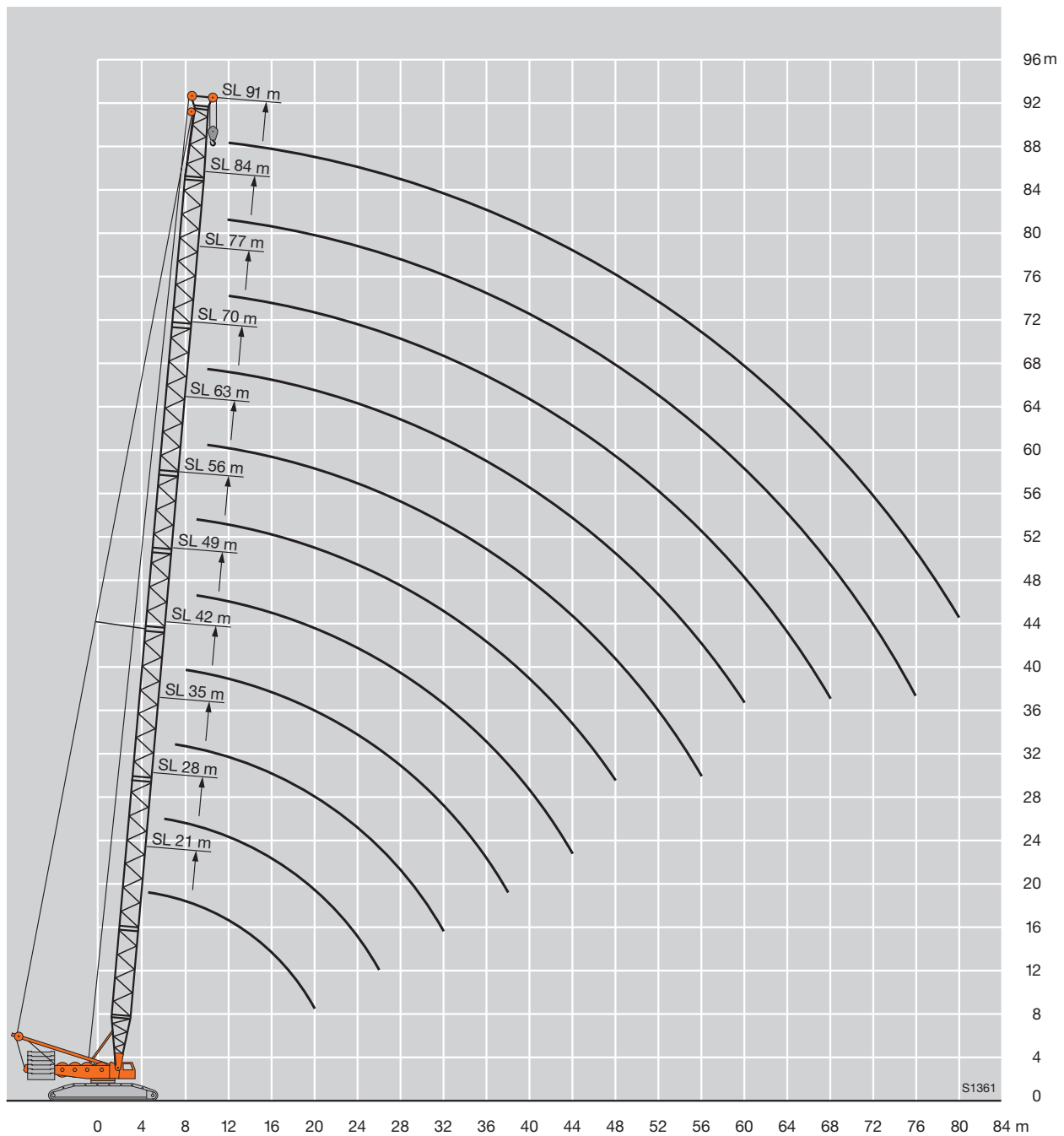

## CAPACIDADES DE CARGA NA COMBINAÇÃO LANÇA / DERRICK SLD

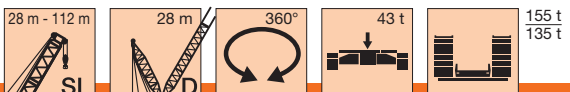

	28 m	35 m	42 m	49 m	56 m	63 m	70 m	77 m	84 m*	91 m*	98 m*	105 m*	112 m*	
7		265	260											7
8	238	233	229	225										8
9	212	208	204	200	206									9
10	189	188	189	189	186	176	167							10
11	168	168	167	168	167	160	152	145						11
12	150	150	149	150	149	147	140	134	123					12
14	123	123	122	122	122	122	119	115	110	105	95			14
16	104	104	103	103	102	102	101	100	96	93	89	80	68	16
18	90	89	88	88	87	87	86	86	85	82	79	76	68	18
20	79	78	77	76	75	75	74	74	74	73	70	67	65	20
22	70	69	68	67	66	66	65	65	65	63	63	60	58	22
24	63	61	60	60	58	58	57	57	57	55	55	54	52	24
26	57	55	54	53	52	52	51	50	50	48,5	48	47	47	26
28		50	48,5	48	46,5	46	45,5	44,5	44,5	43	42,5	41	41	28
30		45,5	44	43,5	42	41,5	40,5	40	39,5	38,5	37,5	36	36	30
32		42	40,5	39,5	38	37,5	36,5	36	35,5	34	33,5	32	32	32
34			37	36	34,5	34	33	32,5	32	30,5	29,6	28,3	28,2	34
36			34	33	31,5	31	29,9	29,2	28,6	27,3	26,4	25,1	24,9	36
38			31,5	30,5	28,9	28,1	27,1	26,4	25,8	24,4	23,5	22,2	22	38
40				28	26,5	25,7	24,6	23,9	23,3	21,9	20,9	19,6	19,3	40
44				24,1	22,4	21,5	20,4	19,6	18,9	17,5	16,5	15,2	14,9	44
48					19,1	18,1	16,9	16,1	15,3	14	12,9	11,6	11,1	48
52						15,3	14	13,2	12,3	11	9,9	8,5	7,3	52
56						13	11,6	10,7	9,8	8,4	7,3	5,9	5,1	56
60							9,6	8,6	7,6	6,2	5,1	3,7	3,2	60
64								6,8	5,7	4,3	3,1			64
68								5,3	4,1	2,7				68
72									2,7					72

\* a lança só pode ser levantada com o contrapeso do derrick

TAB 124073 / 124074

## ALTURA DE IÇAMENTO NA COMBINAÇÃO LANÇA / DERRICK SLD

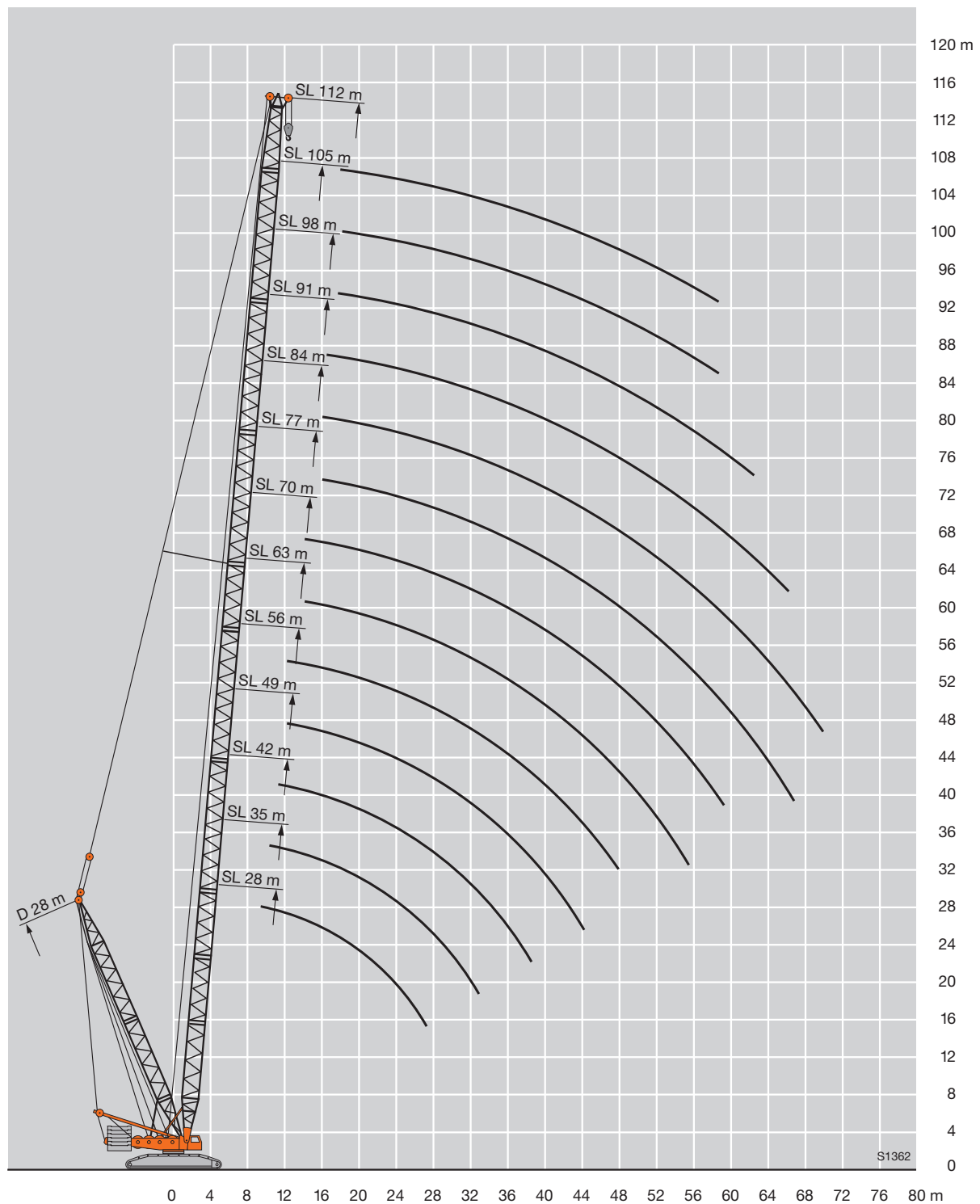

# LIEBHERR LR 1400/2

www.guindastec.com.br  
 guindastec@guindastec.com.br  
 Tel.: +55 (11) 4186 9200 Fax.: +55 (11) 4186 9202

## CAPACIDADES DE CARGA NA COMBINAÇÃO LANÇA / DERRICK SLDB/BW

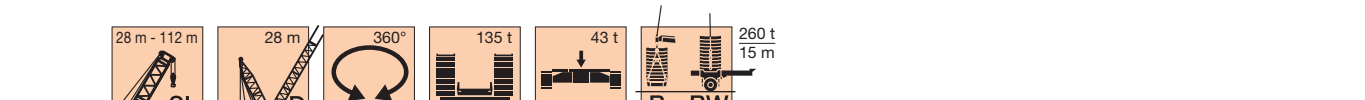

	28 m	35 m	42 m	49 m	56 m	63 m	70 m	77 m	84 m	91 m	98 m	105 m	112 m	
6,5	350													6,5
7	344	338	326											7
8	340	334	323	298										8
9	336	331	321	296	274									9
10	333	328	318	294	273	241	216							10
11	331	325	316	292	272	240	215	183						11
12	328	323	314	291	271	239	215	183	150					12
14	288	319	307	287	268	238	214	183	147	126	108			14
16	247	300	290	275	259	237	214	183	144	125	108	92	76	16
18	217	266	276	260	244	231	213	180	142	124	108	90	75	18
20	191	237	254	248	230	218	208	175	140	123	107	89	74	20
22	173	213	227	227	223	208	197	169	136	122	106	88	72	22
24	157	193	206	205	208	197	184	163	132	119	104	86	70	24
26	143	176	191	187	189	186	175	157	128	115	100	83	68	26
28		162	177	173	173	176	168	152	124	111	98	80	65	28
30		151	165	161	160	163	157	146	121	108	95	77	63	30
32		140	154	150	149	150	147	140	117	105	92	74	61	32
34			143	143	139	140	140	134	113	102	90	72	59	34
36			136	133	131	131	132	127	110	99	88	69	57	36
38			128	127	125	122	124	120	107	96	85	67	55	38
40				120	118	116	116	114	103	93	83	65	52	40
44				107	106	105	103	103	94	87	78	61	48,5	44
48					95	94	93	94	85	82	74	56	44,5	48
52						87	85	85	77	76	70	53	41	52
56						79	78	77	72	71	66	49	38	56
60							71	70	68	65	62	46	35,5	60
64								64	63	60	58	43,5	33,5	64
68								59	60	55	54	41	31	68
72									55	51	49,5	39,5	29,5	72
76									51	46,5	46	38	28,1	76
80										44	42,5	36,5	26,9	80
84											39,5	36	25,5	84
88												35	24,5	88
92												32	23,8	92
96													23,2	96
100													22,3	100
104													21,5	104

TAB 147008 / 147014

# LIEBHERR LR 1400/2

www.guindastec.com.br  
 guindastec@guindastec.com.br  
 Tel.: +55 (11) 4186 9200 Fax.: +55 (11) 4186 9202

## CAPACIDADES DE CARGA NA COMBINAÇÃO LANÇA / DERRICK SLDB/BW

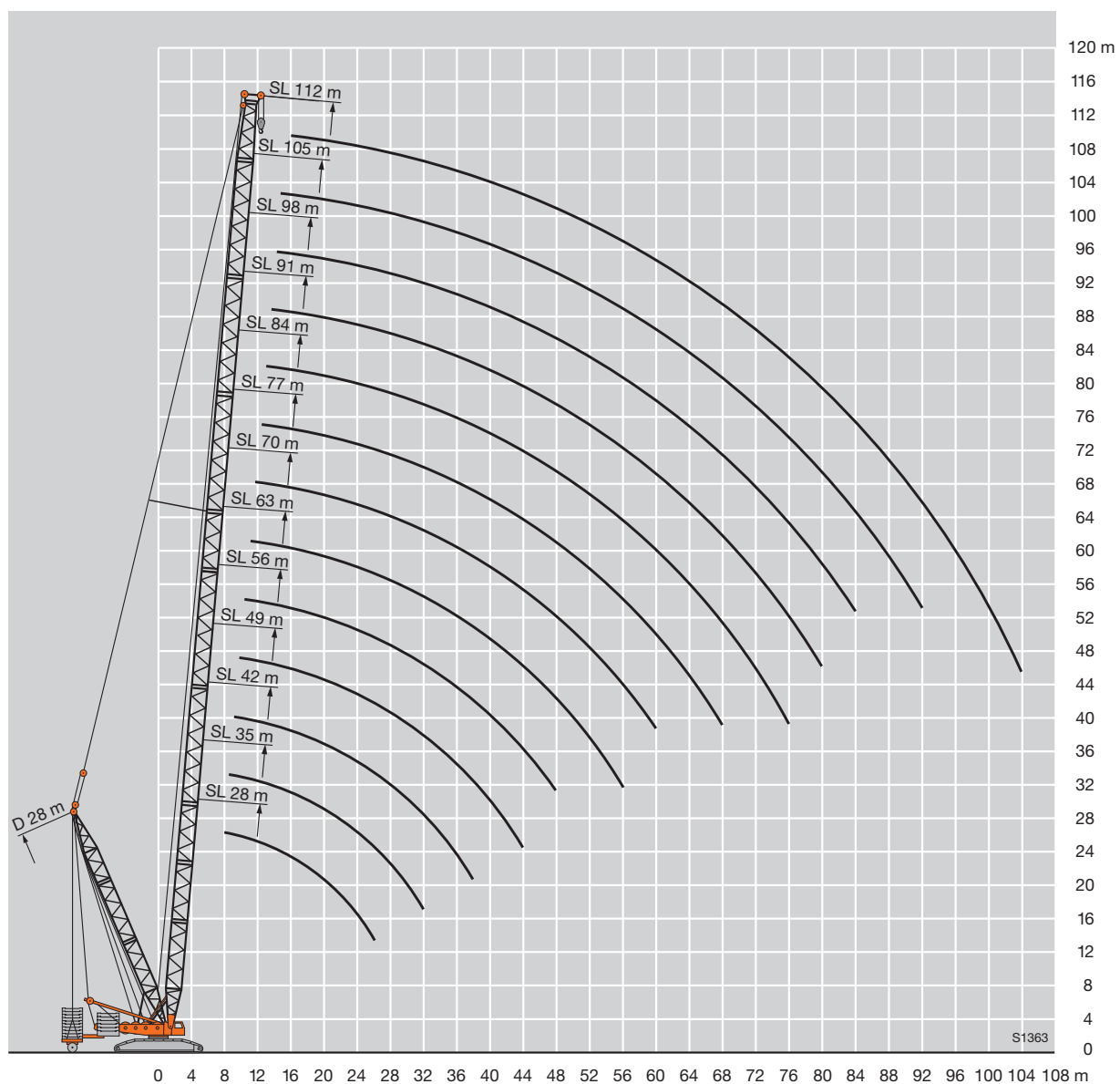



# LIEBHERR LR 1400/2

www.guindastec.com.br  
 guindastec@guindastec.com.br  
 Tel.: +55 (11) 4186 9200 Fax.: +55 (11) 4186 9202

## CAPACIDADES DE CARGA NA COMBINAÇÃO LANÇA / JIB SLN

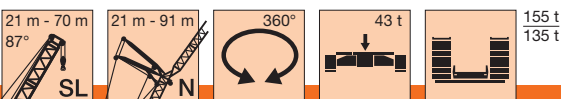

m	21 m										28 m										m			
	21 m	28 m	35 m	42 m	49 m	56 m	63 m	70 m	77 m	84 m	91 m	21 m	28 m	35 m	42 m	49 m	56 m	63 m	70 m	77 m		84 m	91 m	
12	130											130												12
14	125	116	106									130	120											14
16	114	107	99	87								119	112	100										16
18	105	99	92	83	70							106	102	96	82	67								18
20	93	92	86	79	68	57						94	92	88	81	66	55							20
22	81	83	81	75	67	57	46,5					83	83	80	77	64	55	44,5						22
24	69	74	74	71	64	56	45,5	38	31,5			74	74	74	71	63	54	44	36,5					24
26		67	66	66	62	55	45	37,5	31	26,4			67	67	66	62	53	43,5	36	30				26
28		61	60	60	59	54	44	37	30,5	26,1	20,6		61	61	60	59	52	42,5	35,5	29,6	25,2	20		28
30		54	55	55	55	52	43,5	36,5	29,9	25,7	20,2		56	56	55	55	52	42	35,5	29,2	24,9	19,7		30
32			51	49,5	50	49,5	43	36	29,5	25,4	19,8			51	51	51	50	41,5	35	28,7	24,6	19,3		32
34			46,5	46	46	46	42	35,5	29	25,1	19,4			48	47,5	47	46,5	41	34,5	28,3	24,3	18,9		34
36			42,5	43	42	42,5	41,5	35	28,6	24,8	19			44,5	44	44	43,5	40,5	34	27,9	24	18,6		36
38				40	39	39,5	39	35	28,3	24,5	18,7				41,5	41	40,5	39,5	33,5	27,6	23,7	18,2		38
40				37	37	36,5	36,5	34,5	27,7	24,2	18,4				38,5	38,5	38	37,5	33	27,2	23,5	17,9		40
44				29	32,5	32	31,5	31	26,1	23,6	17,7				31	34	33,5	33	31,5	25,7	22,9	17,3		44
48					28,4	28,4	27,6	27,1	24,6	22,8	17,1					29,8	29,9	29,1	29,2	24,3	22,3	16,7		48
52						25,2	24,8	23,7	23	21,7	16						26,5	26,2	25,5	22,8	21,3	15,8		52
56						21,5	22,2	21,5	20,6	20,3	14,8						22,8	23,4	23,0	21,4	20,3	14,7		56
60							19,8	19,3	18,7	17,7	13,8							20,9	20,8	19,8	19	13,7		60
64							16	17,3	16,9	16	12,8							17,1	18,6	17,9	17	12,7		64
68								15,4	15,2	14,5	11,6								16,6	16,1	15,4	11,6		68
72									13,6	13	10,4									14,5	13,9	10,4		72
76									11,4	11,7	9,3									12,3	12,5	9,3		76
80										10,4	8,2										11,1	8,2		80
84										8,2	7,2										8,9	7,3		84
88											6,8											6,8		88

TAB 124154

# LIEBHERR LR 1400/2

www.guindastec.com.br  
guindastec@guindastec.com.br  
Tel.: +55 (11) 4186 9200 Fax.: +55 (11) 4186 9202

## CAPACIDADES DE CARGA NA COMBINAÇÃO LANÇA / JIB SLN

m	35 m										42 m										m			
	21 m	28 m	35 m	42 m	49 m	56 m	63 m	70 m	77 m	84 m	91 m	21 m	28 m	35 m	42 m	49 m	56 m	63 m	70 m	77 m		84 m	91 m	
12	130											124											12	
14	129	118										121	106										14	
16	114	109	96									109	101	89									16	
18	102	97	94	78								97	93	85	73								18	
20	92	88	85	77	63	52						88	85	81	72	59							20	
22	83	80	77	75	61	52	43					80	77	74	69	58	48,5	40					22	
24	74	74	71	69	60	51	42	35				74	71	69	66	57	48	40	33,5				24	
26		67	66	64	59	51	41,5	35	28,8				66	63	61	56	47,5	39	33	27,3			26	
28		61	61	59	57	50	41	34,5	28,4	24,2			61	59	57	55	47	38,5	32,5	27	22,9		28	
30		56	56	55	53	49,5	40,5	34	28	23,9	19,1		56	55	53	52	46,5	38	32	26,6	22,6	18,2	30	
32			51	51	50	48	40	33,5	27,6	23,6	18,7			51	50	48,5	46	37,5	32	26,2	22,4	17,9	32	
34			47,5	47,5	47	45,5	39,5	33	27,2	23,3	18,4			47,5	47	45,5	44	37,5	31,5	25,8	22,1	17,6	34	
36			44,5	44	44	42,5	39	33	26,9	23	18			44	44	43	41,5	36,5	31	25,5	21,9	17,3	36	
38			38,5	41	41	40,5	38	32,5	26,6	22,8	17,7			41	41	40,5	39,5	36	30,5	25,2	21,7	17	38	
40				38,5	38,5	37,5	37	32	26,3	22,6	17,4				38,5	38	37,5	35,5	30,5	24,9	21,5	16,7	40	
44				31,5	34	33,5	33	31	25,2	22,1	16,9				33	34	33	32,5	29,6	24,1	21	16,2	44	
48					30,5	29,8	29,3	28,7	23,9	21,4	16,3					30,5	29,7	28,8	28	23	20,5	15,7	48	
52						26,9	26,4	25,8	22,5	20,4	15,5						26,8	25,9	25,1	21,8	19,7	15	52	
56						22,7	23,9	23,3	21,2	19,4	14,4						24	23,4	22,6	20,6	18,8	14	56	
60							21,5	21,2	19,7	18,4	13,5							21,4	20,5	19,3	17,9	13,1	60	
64								16,9	19,4	18,2	17,3	12,5						17,7	18,8	17,9	16,9	12,3	64	
68									16,6	16,8	16	11,5							17,2	16,5	15,5	11,3	68	
72										15,1	14,8	10,3									15,2	14,2	10,2	72
76										12,1	13,5	9,3									12,7	13	9,2	76
80												11,6	8,2									11,9	8,2	80
84													8,9	7,3								9,4	7,2	84
88														6,8									6,7	88

TAB 124154

# LIEBHERR LR 1400/2

www.guindastec.com.br  
 guindastec@guindastec.com.br  
 Tel.: +55 (11) 4186 9200 Fax.: +55 (11) 4186 9202

## CAPACIDADES DE CARGA NA COMBINAÇÃO LANÇA / JIB SLN

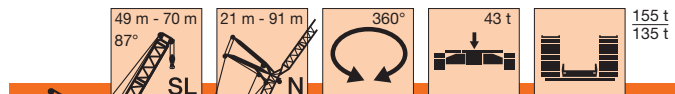

m	49 m										56 m										m				
	21 m	28 m	35 m	42 m	49 m	56 m	63 m	70 m	77 m	84 m	91 m	21 m	28 m	35 m	42 m	49 m	56 m	63 m	70 m	77 m		84 m	91 m		
14	109										99											14			
16	103	92	81								97	85										16			
18	93	88	78	67							89	82	73	62								18			
20	84	81	75	66	54						81	78	70	61	51							20			
22	77	75	72	63	54	45,5					75	72	67	59	50	42,5						22			
24	71	69	66	61	53	45	37				69	66	64	58	49	42	35					24			
26		64	61	59	52	44,5	36,5	31	25,6			61	59	56	48,5	41,5	34,5	29,2				26			
28		59	57	55	51	44	36	30,5	25,4	21,5		57	55	54	47,5	41	34,5	28,8	24,2			28			
30		56	53	52	49,5	43,5	35,5	30	25	21,3	17,2	54	52	50	46,5	40,5	34	28,5	23,8	20,2		30			
32		51	50	48,5	47	43	35,5	29,7	24,7	21,1	17	51	48,5	47	45	40	33,5	28,2	23,5	20	16,2	32			
34			47,5	46	44,5	42	35	29,4	24,4	20,8	16,7			46	44,5	42,5	39,5	33	27,9	23,2	19,8	15,9	34		
36			44	43,5	42	40	34,5	29,1	24,1	20,6	16,4			43,5	42	40,5	38,5	32,5	27,6	22,9	19,6	15,6	36		
38			41,5	41	39,5	38	34	28,8	23,8	20,4	16,1			41	40	38	37	32	27,3	22,7	19,4	15,4	38		
40				38,5	37,5	36	33,5	28,5	23,6	20,2	15,9			38	36	35	31,5	27	22,4	19,2	15,1	40			
44				34	33,5	32,5	31,5	27,9	22,9	19,8	15,4				33,5	32,5	31,5	30,5	26,3	21,8	18,8	14,7	44		
48					30	28,9	28	27,2	22,1	19,3	14,9					29,2	28,2	27,1	25,7	21	18,4	14,3	48		
52					25,3	26	25,1	24,6	21,1	18,8	14,4					26,4	25,5	24,3	23,7	20	17,9	13,8	52		
56						23,6	22,7	22,2	20	18	13,5						23,1	22	21,4	19,1	17,3	13,1	56		
60							20,7	20,1	18,9	17,3	12,7							20	19,4	18,1	16,6	12,3	60		
64							18,8	18,4	17,4	16,4	11,9							18,3	17,7	16,7	15,9	11,6	64		
68								16,8	15,9	15,2	11								16,2	15,2	14,5	10,8	68		
72								13,9	14,6	13,9	10								14,5	13,9	13,2	9,8	72		
76									13,2	12,7	9										12,8	11,8	8,9	76	
80										11,5	8,1											10,5	8	80	
84											9,8												9,8	7,1	84
88											6,6													6,5	88

TAB 124154

## CAPACIDADES DE CARGA NA COMBINAÇÃO LANÇA / JIB SLN

m	63 m										70 m							m		
	21 m	28 m	35 m	42 m	49 m	56 m	63 m	70 m*	77 m*	84 m*	91 m*	28 m*	35 m*	42 m*	49 m*	56 m*	63 m*		70 m*	77 m*
14	87																			14
16	85	75										68								16
18	83	73	64									65	57							18
20	78	70	61	54								63	55	48,5						20
22	71	66	59	52	45							60	53	47	41					22
24	66	63	57	50	44	38,5	32,5					57	51	45,5	39,5	35				24
26	62	59	54	48,5	42,5	37,5	32	26,9				54	49	44	38,5	34	29,6			26
28		55	52	47	41,5	36,5	31,5	26,6	22,3			52	46,5	42,5	37,5	33	28,9	25	20,7	28
30		52	49,5	45	40,5	35,5	31	26,3	22	18,7		50	45	40,5	36,5	32,5	28,3	24,6	20,5	30
32		49	47	43,5	39	35	30,5	25,9	21,7	18,5	15,1	47	43	39	35	31,5	27,6	24,1	20,2	32
34			44	42	38	34	30	25,6	21,4	18,2	14,9		41,5	38	34	30,5	27	23,6	20	34
36			42	40,5	36,5	33	29,6	25,3	21,2	18	14,6		40	36,5	33	29,7	26,5	23,2	19,7	36
38			40	38,5	35,5	32	28,8	25	20,9	17,8	14,3		38,5	35	31,5	28,8	25,7	22,8	19,5	38
40				36,5	34,5	31	28	24,5	20,7	17,7	14,1			34	30,5	28	25	22,3	19,2	40
44				32,5	32	29,4	26,6	23,4	20,1	17,3	13,7			31,5	28,8	26,4	23,6	21,2	18,5	44
48					28,5	27,3	25,3	22,4	19,5	16,9	13,3				27,1	24,9	22,4	20,2	17,6	48
52					25,8	24,6	23,5	21,5	18,8	16,4	12,8				24,9	23,4	21,2	19,2	16,7	52
56						22,3	21,4	19,9	18	15,7	12,4					21,7	19,6	18,2	15,9	56
60							19,5	18,3	16,9	15,1	11,7						18,1	16,7	15	60
64							17,8	16,8	15,4	13,9	11						16,8	15,3	13,6	64
68								15,4	14	12,6	10,3							14	12,4	68
72								14,3	12,7	11,4	9,4							13,4	11,3	72
76									11,6	10,2	8,6								10,2	76
80										9,1	7,8									80
84										8,5	7									84
88											6,3									88
92											5,8									92

\* a lança só pode ser levantada com dispositivo mecânico extra de suporte

TAB 124154

## ALTURA DE IÇAMENTO NA COMBINAÇÃO LANÇA / JIB SLN

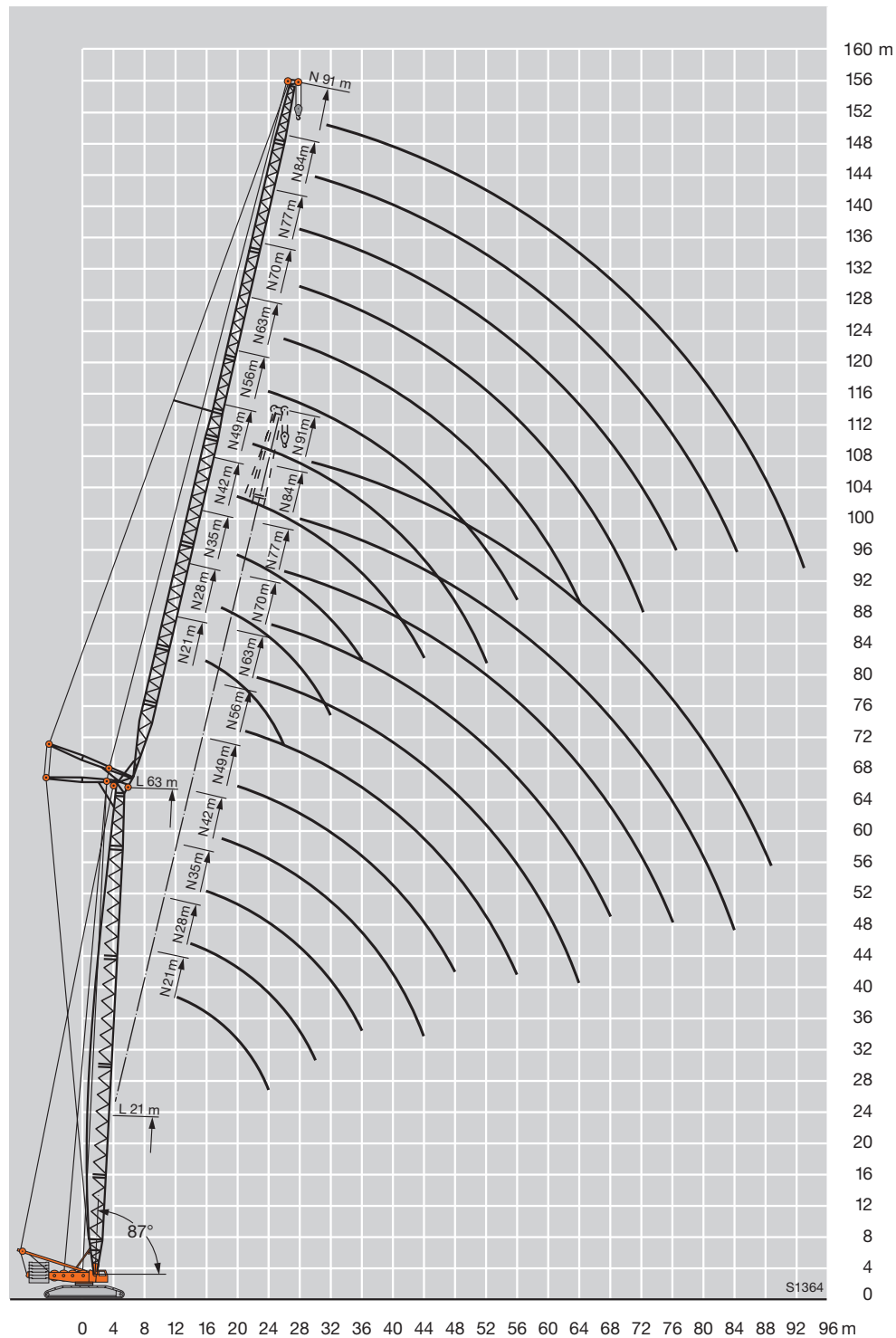

# LIEBHERR LR 1400/2

www.guindastec.com.br  
 guindastec@guindastec.com.br  
 Tel.: +55 (11) 4186 9200 Fax.: +55 (11) 4186 9202

## CAPACIDADES DE CARGA NA LANÇAS

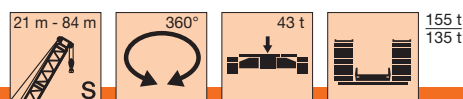

	21 m	28 m	35 m	42 m	49 m	56 m	63 m	70 m	77 m	84 m	
4,5	400										4,5
5	368										5
5,5	338										5,5
6	312	305									6
6,5	290	283									6,5
7	270	265	270	264							7
8	238	244	239	233	228						8
9	213	217	213	208	204	193					9
10	200	196	192	188	184	174	163	147			10
11	182	179	175	171	167	158	149	140	125		11
12	167	164	161	157	152	144	136	129	122	109	12
14	143	140	137	133	129	122	116	110	104	99	14
16	118	118	117	114	111	105	100	95	91	86	16
18	100	100	99	98	97	92	88	83	79	76	18
20	87	86	86	85	84	81	78	74	70	67	20
22		76	75	74	73	72	69	66	63	60	22
24		67	66	65	65	64	62	59	56	54	24
26		60	60	58	58	57	56	53	51	48,5	26
28			54	53	52	51	50	48,5	46	43,5	28
30			49	47,5	47	46	45	44	41,5	39,5	30
32			44,5	43,5	42,5	41,5	40,5	39,5	38	36	32
34				40	39	38	37	36	34,5	32,5	34
36				36,5	35,5	34,5	33,5	32,5	31,5	29,6	36
38				34	33	32	31	29,8	28,6	26,8	38
40					30,5	29,3	28,3	27,3	26,1	24,2	40
44					26,3	25,1	24	23	21,6	19,8	44
48						21,6	20,5	19,3	17,9	16,1	48
52							17,5	16,2	14,8	12,9	52
56							15	13,6	12,1	10,1	56
60								11,4	9,8	7,6	60
64									7,7	5,8	64
68									6,1	4,5	68
72										3,4	72
76										2,4	76

As capacidades de içamento acima de 350 t, somente com equipamento especial

TAB 124056 / 124057

# LIEBHERR LR 1400/2

www.guindastec.com.br  
 guindastec@guindastec.com.br  
 Tel.: +55 (11) 4186 9200 Fax.: +55 (11) 4186 9202

## ALTURA DE IÇAMENTO NA LANÇA S

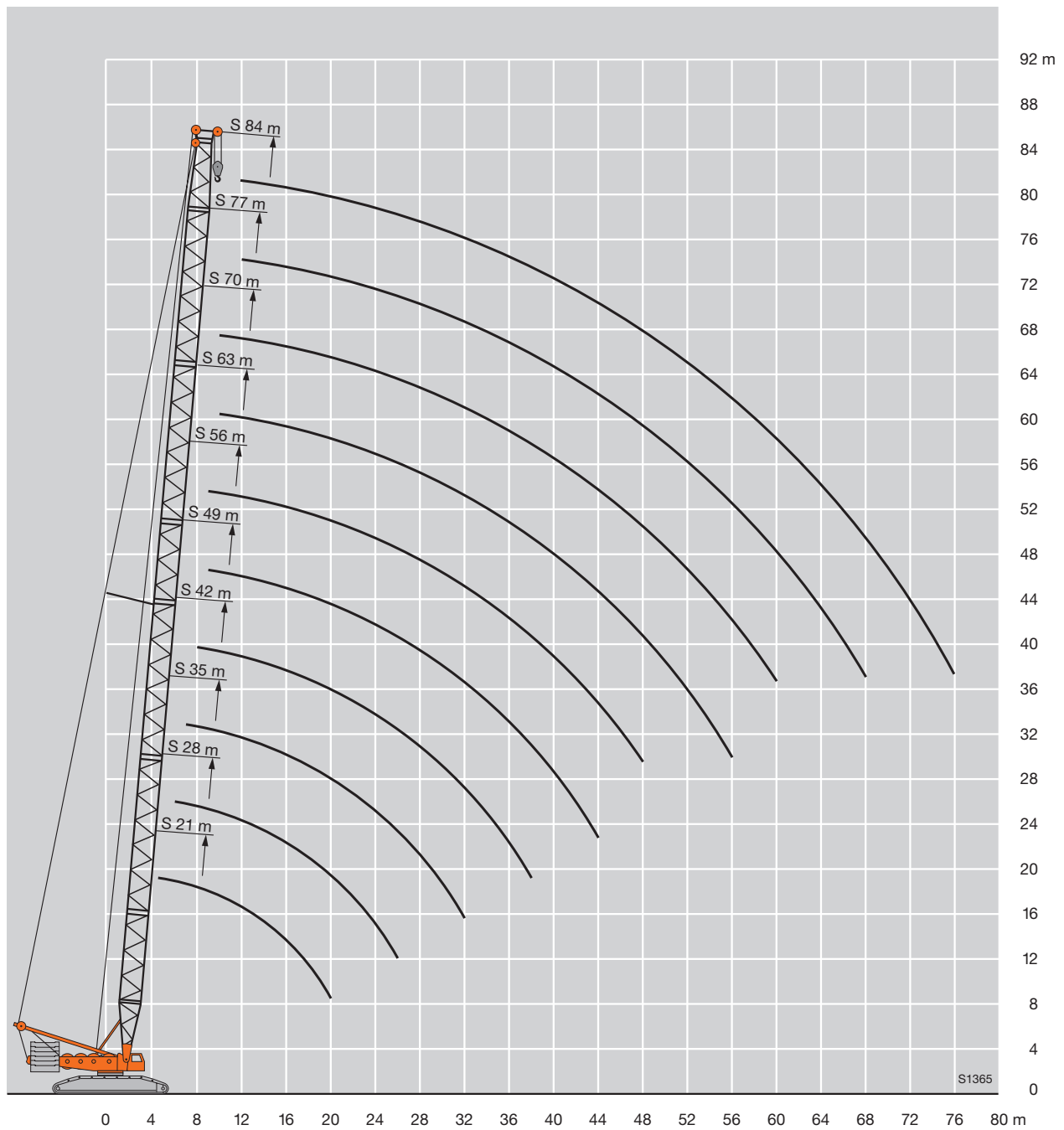

## CAPACIDADES DE CARGA NA LANÇA SW

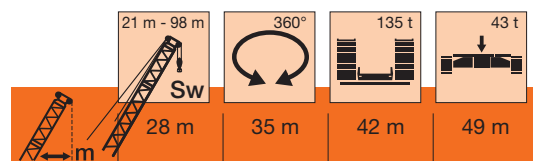

	21 m - 98 m Sw	360°	135 t	43 t										
	28 m	35 m	42 m	49 m	56 m	63 m	70 m	77 m	84 m	91 m	98 m			
m												m		
6	180											6		
6,5	180	180										6,5		
7	180	180	180									7		
8	180	180	180	180	153							8		
9	180	180	180	180	146	134						9		
10	180	180	180	176	138	126	111					10		
11	175	172	166	165	131	118	108	110				11		
12	168	165	162	156	124	112	105	109	100	90		12		
14	144	142	139	133	113	100	100	105	98	83	74	14		
16	121	121	120	115	102	90	95	96	92	81	72	16		
18	103	102	102	101	92	81	89	85	81	78	71	18		
20	89	89	88	87	84	73	79	76	73	70	67	20		
22	78	78	78	77	76	66	71	68	65	63	61	22		
24	70	70	69	68	68	60	65	62	59	57	55	24		
26	63	63	62	61	61	54	59	56	54	52	50	26		
28		57	56	55	55	49,5	53	51	49,5	48	45,5	28		
30		52	51	50	50	46,5	48	47,5	45,5	44	41,5	30		
32		48	47	46	45,5	43,5	44	43	41,5	40,5	38,5	32		
34			43,5	42,5	42	40,5	40	39,5	38,5	37	35	34		
36			40,5	39,5	38,5	37,5	37	36	35,5	34,5	32,5	36		
38			37,5	36,5	36	35	34	33	32,5	32	30	38		
40				34	33,5	32,5	31,5	30,5	29,9	29,6	27,7	40		
44				29,8	29,2	28,1	27,2	26,3	25,5	25,2	23,4	44		
48					25,8	24,6	23,7	22,7	22	21,6	19,7	48		
52						21,7	20,8	19,8	19	18,5	16,6	52		
56						18,2	18,4	17,4	16,4	15,8	14	56		
60							16,4	15,2	14,2	13,5	11,6	60		
64								13,3	12,2	11,5	9,5	64		
68								11,7	10,5	9,7	7,6	68		
72									9,1	8,1	6,2	72		
76										6,7	5,1	76		
80										5,8	4,2	80		
84											3,4	84		

TAB 124009 / 124010



# LIEBHERR LR 1400/2

www.guindastec.com.br  
 guindastec@guindastec.com.br  
 Tel.: +55 (11) 4186 9200 Fax.: +55 (11) 4186 9202

## ALTURA DE IÇAMENTO NA LANÇA SW

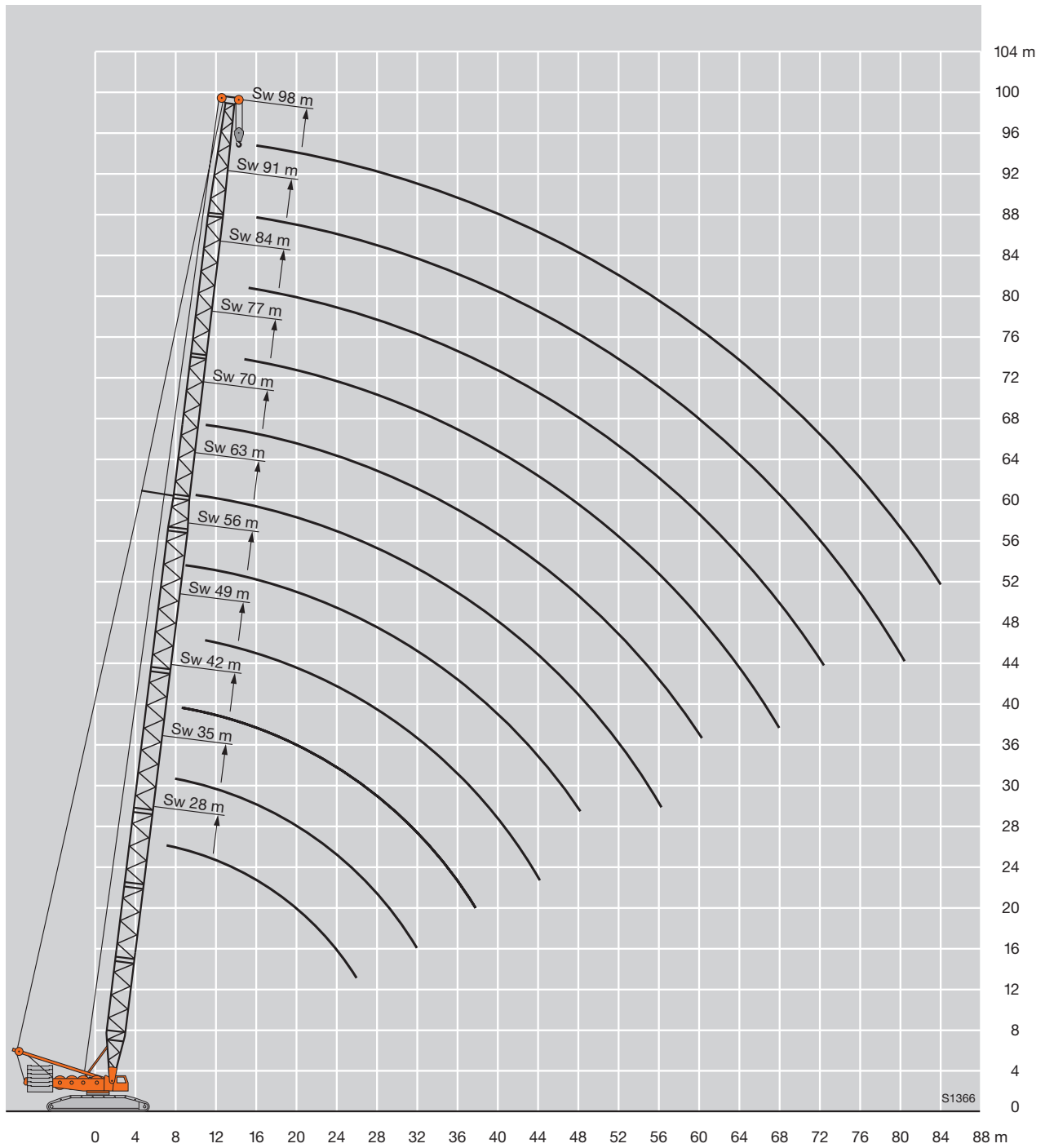

## CAPACIDADES DE CARGA NA COMBINAÇÃO LANÇA / DERRICK SWD

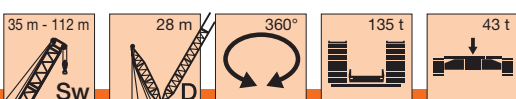

	35 m	42 m	49 m	56 m	63 m	70 m	77 m	84 m*	91 m*	98 m*	105 m*	112 m*	
8		180											8
9		180	180										9
10	180	180	180	170									10
11	171	170	166	158	150	142	128						11
12	153	152	151	151	152	142	128	110					12
14	126	125	124	124	124	124	119	105	98	82			14
16	107	106	105	105	105	104	104	100	96	80	76	58	16
18	93	91	90	90	90	90	89	88	85	78	75	58	18
20	81	80	79	78	78	78	77	76	75	74	71	58	20
22	72	71	70	69	69	69	68	67	66	66	64	58	22
24	65	63	62	62	62	61	60	59	58	58	57	55	24
26	58	57	56	55	55	55	54	53	51	52	50	50	26
28	53	52	50	50	50	49	48,5	47	46	46	44,5	44	28
30	48,5	47	46	45,5	45	44,5	43,5	42,5	41	41,5	40	39,5	30
32	45	43	42	41,5	41	40,5	39,5	38,5	37	37	36	35	32
34		40	38,5	38	37,5	37	36	35	33,5	33,5	32	31,5	34
36		37	35,5	35	34,5	34	33	31,5	30,5	30,5	29,1	28,3	36
38		34	32,5	32	32	31	30	28,8	27,5	27,6	26,2	25,5	38
40			30,5	29,7	29,4	28,7	27,6	26,3	25	25,1	23,7	22,9	40
44			26,2	25,6	25,2	24,5	23,4	22,1	20,7	20,8	19,4	18,5	44
48				22,2	21,7	21	19,9	18,5	17,2	17,2	15,8	14,9	48
52					18,9	18,1	16,9	15,6	14,2	14,2	12,8	11,9	52
56					16,5	15,7	14,4	13,1	11,7	11,6	10,2	9,3	56
60						13,6	12,3	10,9	9,5	9,4	8	7	60
64							10,5	9	7,6	7,5	6,1	5,1	64
68							8,9	7,4	6	5,9	4,4	3,4	68
72								6	4,5	4,4	2,9		72
76								5,2	3,3	3,1			76
80									2,1				80

\* a lança só pode ser levantada com o contrapeso do derrick.

TAB 124048 / 124049

## CAPACIDADES DE CARGA NA COMBINAÇÃO LANÇA / DERRICK SWDB/SWDBW

	35 m	42 m	49 m	56 m	63 m	70 m	77 m	84 m	91 m	98 m	105 m	112 m	
8	180	180											8
9	180	180	180										9
10	180	180	180	170									10
11	180	180	180	170	155	142	128						11
12	180	180	180	170	155	142	128	110					12
14	180	180	180	170	155	142	125	105	98	82			14
16	180	180	180	170	155	139	121	100	97	80	76	58	16
18	180	180	180	170	149	133	116	96	93	78	75	58	18
20	180	180	180	164	144	127	110	92	88	75	73	58	20
22	180	180	180	159	138	121	104	88	84	73	71	58	22
24	180	180	174	155	133	115	99	83	80	70	69	58	24
26	180	176	164	149	128	110	94	79	76	67	66	57	26
28	174	166	156	143	122	105	89	75	72	64	63	55	28
30	161	158	148	137	116	100	85	71	69	62	60	53	30
32	148	149	141	130	111	95	81	68	66	59	58	52	32
34		139	134	124	106	90	77	65	63	56	55	49,5	34
36		130	127	118	101	86	73	61	60	54	53	47	36
38		123	122	113	96	82	69	59	58	52	51	45	38
40			116	109	92	78	65	56	55	49,5	48	43,5	40
44			104	98	83	70	59	53	52	46	45	41	44
48				88	75	63	53	51	49	43	42	38	48
52					67	57	47	49	47	40	38,5	35	52
56					60	51	42	47	45	37	36	32,5	56
60						46	37	45,5	43,5	34,5	34	30,5	60
64							33	44	42	32,5	32	29	64
68							28,9	42,5	41	30,5	30,5	27,5	68
72								40,5	39	30	29	26	72
76								38,5	37,5	29,2	28	24,8	76
80									36	28,4	27	23,6	80
84										27,6	26	22,5	84
88											25	21,4	88
92											24	20,4	92
96												19,5	96

TAB 124007 / 124003

# LIEBHERR LR 1400/2

www.guindastec.com.br  
 guindastec@guindastec.com.br  
 Tel.: +55 (11) 4186 9200 Fax.: +55 (11) 4186 9202

## ALTURA DE IÇAMENTO NA COMBINAÇÃO LANÇA / DERRICK SWDB / SWDBW

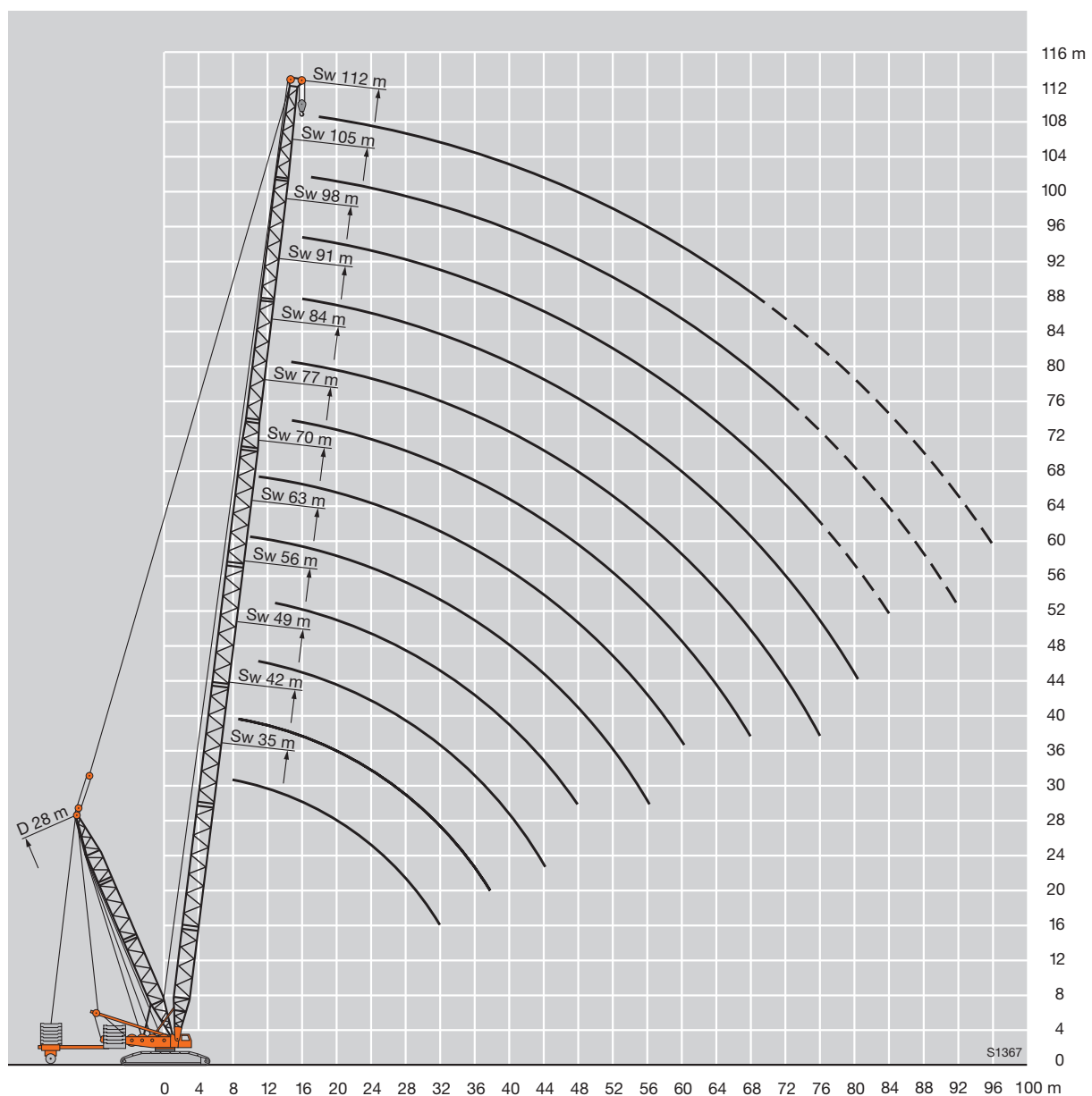

# LIEBHERR LR 1400/2

www.guindastec.com.br  
guindastec@guindastec.com.br  
Tel.: +55 (11) 4186 9200 Fax.: +55 (11) 4186 9202

## CAPACIDADES DE CARGA NA COMBINAÇÃO LANÇA / DERRICK SD

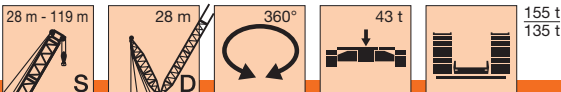

	28 m	35 m	42 m	49 m	56 m	63 m	70 m	77 m	84 m*	91 m*	98 m*	105 m*	112 m*	119 m*	
7		265	259												7
8	238	233	228	224											8
9	212	208	204	200	205										9
10	189	188	188	189	185	175	166								10
11	167	166	166	166	167	159	151	144							11
12	149	149	148	148	148	146	139	132	126						12
14	123	122	121	121	121	120	118	113	108	104	96				14
16	104	103	101	101	101	100	99	98	94	90	86	82	72	62	16
18	89	88	87	86	86	85	84	83	83	79	76	72	70	62	18
20	78	77	75	75	74	73	72	71	71	70	67	64	62	58	20
22	69	68	66	66	65	64	63	62	61	61	60	57	55	52	22
24	62	60	59	58	57	56	55	54	53	53	52	50	49	46	24
26	56	54	53	52	51	50	48,5	47,5	46,5	46	45,5	43,5	43,5	41	26
28		49	47,5	46,5	45,5	44,5	43	42	41	40,5	39,5	38	37,5	36	28
30		44,5	43	42	41	39,5	38,5	37,5	36,5	35,5	34,5	33	32,5	31	30
32		41	39	38	37	35,5	34,5	33	32	31,5	30,5	28,8	28,3	26,7	32
34			35,5	34,5	33,5	32	31	29,7	28,6	27,7	26,8	25,1	24,5	23	34
36			32,5	31,5	30,5	29,1	27,8	26,5	25,4	24,5	23,6	21,8	21,2	19,7	36
38			30	28,8	27,5	26,3	25	23,7	22,6	21,7	20,7	18,9	18,3	16,7	38
40				26,4	25,1	23,9	22,5	21,2	20,1	19,1	18,1	16,4	15,7	14,1	40
44				22,5	21	19,7	18,3	16,9	15,8	14,8	13,7	11,9	11,2	9,6	44
48					17,7	16,3	14,8	13,4	12,2	11,2	10,1	8,3	7,5	5,8	48
52						13,4	11,9	10,5	9,2	8,2	7	5,3	4,5		52
56						11,1	9,5	8	6,7	5,6	4,5				56
60							7,5	5,9	4,5	3,4					60
64								4,1							64
68								2,5							68

\* a lança só pode ser levantada com o contrapeso do derrick.

TAB 124052 / 124053

## CAPACIDADES DE CARGA NA COMBINAÇÃO LANÇA / DERRICK SDB/SDBW

	28 m	35 m	42 m	49 m	56 m	63 m	70 m	77 m	84 m	91 m	98 m	105 m	112 m	119 m	
6,5	400														6,5
7	400	400	400												7
8	400	400	400	350											8
9	347	400	400	350	328										9
10	343	350	350	350	317	283	238								10
11	340	347	350	348	307	282	237	201							11
12	337	345	341	332	297	282	237	201	160						12
14	317	316	310	302	278	264	236	200	158	133	115				14
16	293	288	283	276	258	248	224	197	157	131	115	94	82	68	16
18	270	266	261	255	239	230	213	190	155	129	115	94	81	68	18
20	251	246	241	236	221	214	202	182	153	127	115	94	80	68	20
22	222	228	225	220	206	200	189	174	150	123	114	93	79	67	22
24	193	206	204	203	193	188	178	167	146	119	114	91	77	67	24
26	166	194	186	185	181	176	168	158	142	115	112	89	75	67	26
28		177	175	174	171	166	158	150	136	112	111	87	73	67	28
30		164	164	160	160	157	149	142	129	109	109	85	71	66	30
32		145	151	150	147	146	142	135	123	105	107	84	69	65	32
34			144	141	137	136	135	128	117	103	103	82	67	64	34
36			135	131	130	129	128	122	112	100	100	80	65	63	36
38			126	125	123	120	118	116	107	96	97	78	64	62	38
40				119	115	113	110	111	102	93	93	76	62	62	40
44				107	100	103	101	98	93	87	86	71	58	59	44
48					93	92	90	89	82	81	79	66	54	56	48
52						84	81	82	76	73	73	58	50	54	52
56						78	76	74	69	66	66	54	47	51	56
60							70	67	62	62	59	51	44	48,5	60
64								63	58	56	55	44,5	41,5	46	64
68								59	54	51	51	38	39	43,5	68
72									50	47	47	33,5	32,5	39,5	72
76									46	44,5	42,5	29,5	26,8	37,5	76
80										42	40	26,3	23	34	80
84											37,5	24,6	19,4	31	84
88												23	16,8	28,9	88
92													14,9	25,1	92
96													13,1	20,7	96
100													12,5	17,8	100
104														16,2	104

As capacidades de içamento acima de 350 t, somente com equipamento especial.

TAB 147004 / 147040

# LIEBHERR LR 1400/2

www.guindastec.com.br  
 guindastec@guindastec.com.br  
 Tel.: +55 (11) 4186 9200 Fax.: +55 (11) 4186 9202

## ALTURA DE IÇAMENTO NA COMBINAÇÃO LANÇA / DERRICK SDB / SDBW

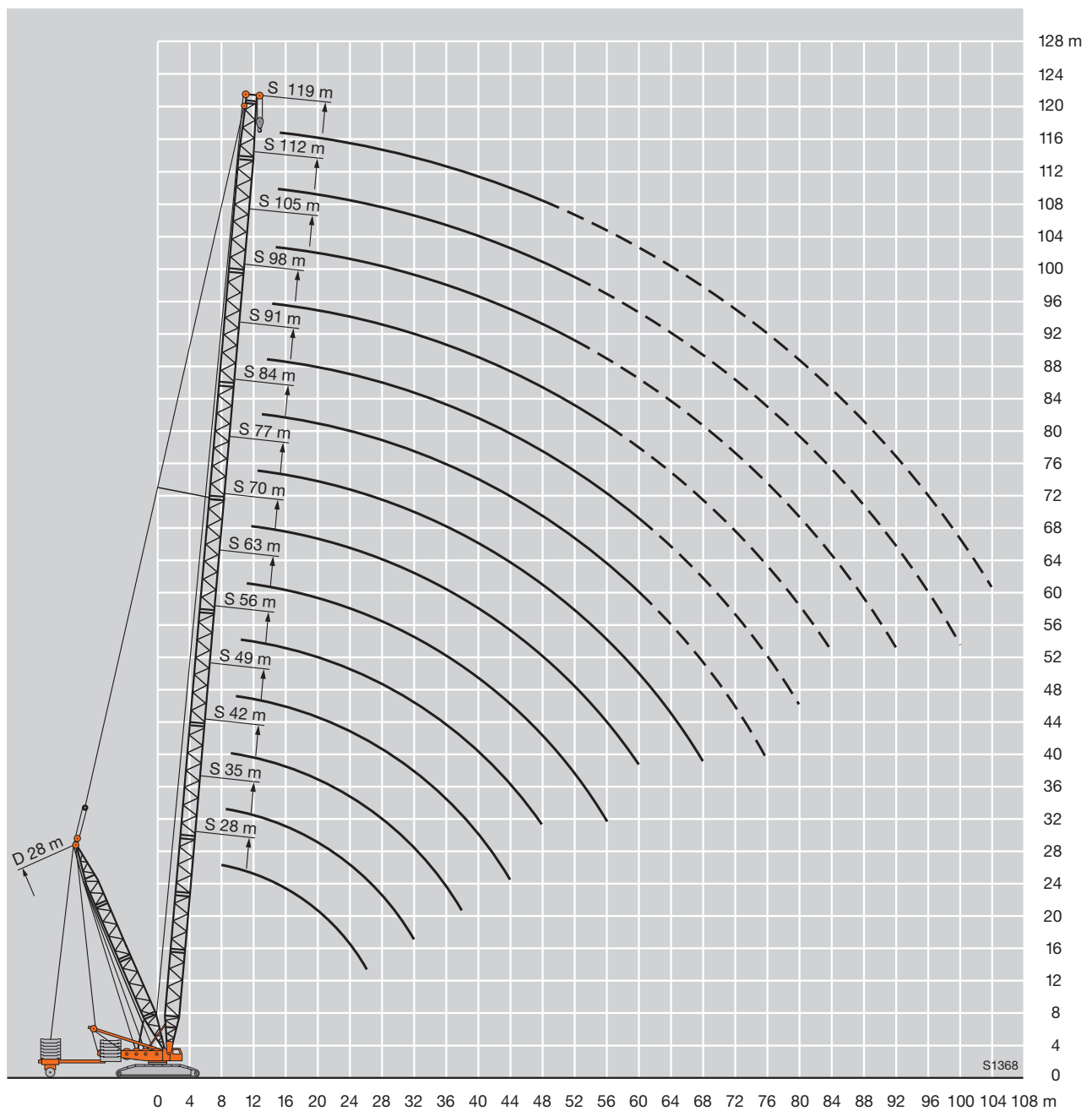

# LIEBHERR LR 1400/2

www.guindastec.com.br  
guindastec@guindastec.com.br  
Tel.: +55 (11) 4186 9200 Fax.: +55 (11) 4186 9202

## CAPACIDADES DE CARGA NA COMBINAÇÃO LANÇA / JIB SW



m	28 m										35 m										m	
	28 m	35 m	42 m	49 m	56 m	63 m	70 m	77 m	84 m	91 m	28 m	35 m	42 m	49 m	56 m	63 m	70 m	77 m	84 m	91 m		
12	139										137											12
14	129	124									122	117										14
16	113	109	104								107	103	99									16
18	100	97	93	90							96	92	89	85								18
20	90	87	84	81	76	63					86	83	80	77	71							20
22	82	79	76	73	71	62	54				78	76	73	71	68	58	50					22
24	74	72	70	67	65	62	53	44,5			72	69	67	65	62	57	49,5	42				24
26	67	66	64	62	60	58	53	44,5	37,5		66	64	62	60	57	55	49	41,5	35			26
28	60	60	59	57	55	53	51	44	37,5	29,6	60	59	57	55	53	51	48,5	41,5	35	28		28
30	55	55	55	53	51	49,5	47,5	44	37	29,3	55	55	53	51	49,5	47,5	45,5	41	34,5	27,8		30
32		51	50	49,5	48	46	44,5	43	37	29,1		51	49,5	48	46	44,5	42,5	41	34,5	27,5		32
34		47	46,5	46	44,5	43	41,5	40	36,5	28,9		47	46,5	45	43	41,5	39,5	38	34	27,3		34
36		43,5	43	43	42	40,5	38,5	37,5	35,5	28,6		43,5	43	42	40,5	39	37	36	34	27,1		36
38			40,5	40	39,5	38	36,5	35	33,5	28,3			40	39,5	38	36,5	35	33,5	32	26,8		38
40			37,5	37,5	36,5	35,5	34	33	31,5	28			37,5	37	36	34,5	32,5	31,5	30	26,5		40
44				33	32	31,5	30,5	29,2	27,7	26,6				32,5	32	30,5	29,1	27,9	26,8	25,3		44
48				29,1	28,6	28	27	25,9	24,4	23,2				29	28,5	27,4	25,9	24,8	23,5	22		48
52					25,5	25	23,9	22,8	21,4	20,3					25,4	24,4	22,9	21,8	20,6	19,1		52
56					22,9	22,4	21,3	20,3	18,8	17,7					22,8	21,9	20,4	19,3	18,1	16,6		56
60						20,1	19,1	18	16,6	15,5						19,7	18,2	17,1	15,9	14,4		60
64							17,2	16,1	14,6	13,5							16,4	15,2	14	12,5		64
68							15,6	14,4	12,9	11,8							14,8	13,5	12,3	10,8		68
72								12,9	11,4	10,2								12,1	10,8	9,2		72
76								11,6	10,1	8,8								10,8	9,4	7,8		76
80									8,9	7,5									8,2	6,6		80
84										6,5										5,8		84
88										5,8										5,2		88

TAB 124125



# LIEBHERR LR 1400/2

www.guindastec.com.br  
guindastec@guindastec.com.br  
Tel.: +55 (11) 4186 9200 Fax.: +55 (11) 4186 9202

## CAPACIDADES DE CARGA NA COMBINAÇÃO LANÇA / JIB SW

m	42 m										49 m										m	
	28 m	35 m	42 m	49 m	56 m	63 m	70 m	77 m	84 m	91 m	28 m	35 m	42 m	49 m	56 m	63 m	70 m	77 m	84 m	91 m		
12	123																					12
14	116	105									110	96										14
16	102	98	91								97	93										16
18	91	88	85	77							87	84	79	69								18
20	82	79	77	74	64						79	76	73	67	58							20
22	75	72	70	67	63	54					72	69	66	64	57	50						22
24	69	66	64	62	59	54	46				66	64	61	59	56	49	42					24
26	64	61	59	57	55	53	45,5	38,5	32		61	59	56	55	53	48,5	41,5	36				26
28	59	57	55	53	51	49	45	38,5	32	26	57	55	52	51	49	46,5	41	35,5	30	24,2		28
30	55	53	51	49	47,5	45,5	44	38,5	32	26	53	51	48,5	47	45,5	43,5	40,5	35	29,9	24,1		30
32		49,5	47,5	46	44	42,5	41	38	31,5	25,8		47,5	45,5	44	42,5	40,5	39	35	29,5	23,9		32
34		46,5	44,5	43	41,5	39,5	38	36,5	31,5	25,6		44,5	42,5	41,5	39,5	38	36,5	34,5	29,1	23,7		34
36		43	42	40,5	38,5	37	36	34	31,5	25,3		42	40	39	37,5	35,5	34	33	28,8	23,5		36
38			39,5	38	36,5	35	33,5	32	30,5	25,1			38	36,5	35	33,5	32	31	28,5	23,3		38
40			37,5	36	34,5	33	31,5	30	28,8	24,8			36	34,5	33	31,5	30	28,9	27,3	23,2		40
44			33	32,5	31	29,4	28,1	26,6	25,5	24			32,5	31	29,6	28	26,7	25,6	24,1	22,6		44
48				28,7	27,5	26,3	25	23,5	22,3	20,7				28	26,6	25,1	23,8	22,6	21	19,8		48
52					24,6	23,4	22,1	20,7	19,4	17,9					23,8	22,3	21	19,8	18,2	17		52
56					22,2	20,9	19,6	18,2	17	15,4					21,4	19,9	18,6	17,4	15,8	14,6		56
60						18,8	17,5	16,1	14,8	13,3					17,8	16,5	15,3	13,7	12,4			60
64							15,7	14,2	12,9	11,4						16,1	14,7	13,5	11,8	10,5		64
68							14,1	12,6	11,3	9,6							13,1	11,9	10,1	8,8		68
72								11,2	9,8	8								10,5	8,6	7		72
76								10	8,4	6,6								9,2	7,3	6		76
80									7,2	5,8									6,3	5,3		80
84										5,1										4,6		84
88										4,5										4,1		88

TAB 124125

# LIEBHERR LR 1400/2

www.guindastec.com.br  
 guindastec@guindastec.com.br  
 Tel.: + 55 (11) 4186 9200 Fax.: + 55 (11) 4186 9202

## CAPACIDADES DE CARGA NA COMBINAÇÃO LANÇA / JIB SW

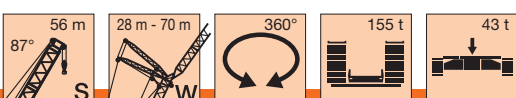

m	56 m							m
	28 m*	35 m*	42 m*	49 m*	56 m*	63 m*	70 m*	
14	97							14
16	92							16
18	83	82	72					18
20	75	72	68	60				20
22	69	66	63	58	51	45		22
24	63	61	58	56	50	44	37,5	24
26	58	56	54	52	49,5	43,5	37,5	26
28	54	52	50	48	46,5	42,5	36,5	28
30	51	48,5	46,5	45	43	41,5	36,5	30
32		45,5	43,5	42	40,5	39	36	32
34		43	41	39,5	38	36,5	34,5	34
36		40,5	38,5	37	35,5	34	32,5	36
38		38	36,5	35	33,5	32	30,5	38
40			34,5	33	31,5	30	28,5	40
44			31	29,6	28,2	26,9	25,3	44
48				26,8	25,4	24,1	22,4	48
52					22,6	21,3	19,7	52
56					20,3	19	17,3	56
60						17	15,3	60
64						15,3	13,6	64
68							12,1	68

\* a lança só pode ser levantada com dispositivo mecânico extra de suporte.

TAB 124125

## ALTURA DE IÇAMENTO NA COMBINAÇÃO LANÇA / JIB SW

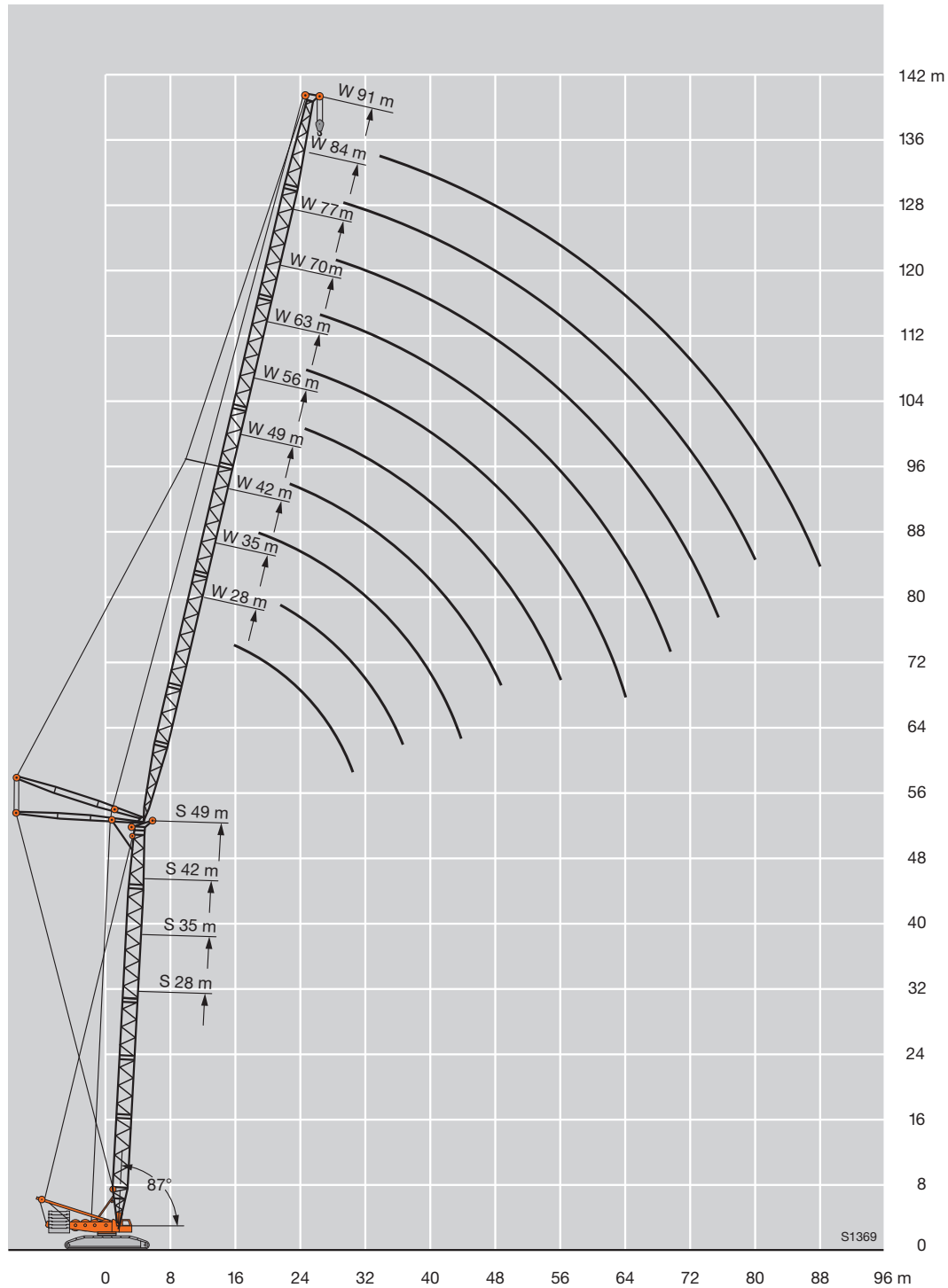

## CAPACIDADES DE CARGA NA COMBINAÇÃO LANÇA / JIB SDWB/BW

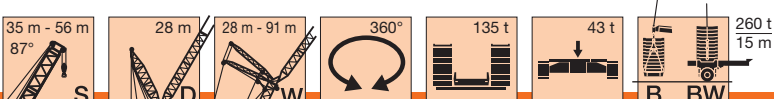

m	35 m										42 m										m
	28 m	35 m	42 m	49 m	56 m	63 m	70 m	77 m	84 m	91 m	28 m	35 m	42 m	49 m	56 m	63 m	70 m	77 m	84 m	91 m	
14	180*										158										14
16	168	144	120								152	129									16
18	158	138	117	97							145	124	107	90							18
20	149	132	115	95	78						138	120	104	88	72						20
22	140	127	111	94	76	63					130	117	101	86	70	59					22
24	132	121	108	92	75	61	54				125	112	99	84	69	57	50				24
26	120	115	104	91	73	60	53	44,5	36,5		120	107	96	81	68	56	49,5	39,5			26
28	109	108	100	89	72	58	52	44	36	29,3	115	103	93	79	67	55	49	39	33,5	26,2	28
30	99	98	96	86	71	57	51	43,5	36	28,9	106	98	89	77	65	54	48	38,5	33	25,9	30
32		90	90	83	69	56	51	43	35,5	28,4		95	86	75	64	53	47,5	38	32,5	25,5	32
34		84	83	80	67	55	50	42,5	35,5	28		90	83	73	62	52	47	37,5	32	25,2	34
36		78	78	77	65	53	49	42	35	27,6		82	81	71	61	51	46,5	37,5	32	24,8	36
38		70	73	71	63	51	48	42	35	27,3		72	78	69	59	49	45,5	37	31,5	24,4	38
40			68	67	61	49,5	47,5	41,5	34,5	26,9			73	64	58	47,5	45	36,5	31,5	24,1	40
44			60	60	58	46	45,5	40,5	34,5	26,1			63	57	54	44,5	43,5	35,5	30,5	23,2	44
48				53	52	43	44	39,5	34	25,3					52	41,5	42	34,5	29,9	22,4	48
52					47	40	43	39	33	24,6					50	39,5	41	33,5	29,3	21,6	52
56					42,5	38	41	38	32,5	23,9					45	37	39,5	31,5	28,8	20,9	56
60						36	37,5	35,5	32	23,3						35	37	29,4	27,1	20,3	60
64						34	34	32,5	31	22,7						33,5	35	27,2	25,2	19,6	64
68							31	29,9	29,1	22,1							33	25,2	23,3	19	68
72								27,3	26,7	21,6								23,2	21,5	18,4	72
76								24,8	24,5	21,1								21,3	19,9	17,5	76
80									22,3	20,6									18,3	16,1	80
84									20,3	18,9									16,6	14,9	84
88										17,3										13,7	88

\* somente com o carro de contrapeso.

TAB 124118

# LIEBHERR LR 1400/2

www.guindastec.com.br  
guindastec@guindastec.com.br  
Tel.: +55 (11) 4186 9200 Fax.: +55 (11) 4186 9202

## CAPACIDADES DE CARGA NA COMBINAÇÃO LANÇA / JIB SDWB/BW

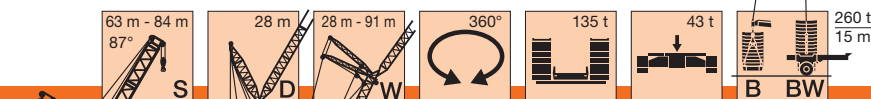

m	63 m										70 m									m		
	28 m	35 m	42 m	49 m	56 m	63 m	70 m	77 m	84 m	91 m	28 m	35 m	42 m	49 m	56 m	63 m	70 m	77 m	84 m		91 m	
16	102	90									90											16
18	98	87	76								86	76										18
20	94	84	74	64							83	74	65	57								20
22	91	81	72	62	54						80	72	63	56	48,5							22
24	87	79	70	61	53	44					77	70	61	54	47	39,5						24
26	84	76	68	59	52	43	38				74	67	60	53	46	38,5	34					26
28	82	73	66	58	51	42	37,5	31,5	25,9		73	65	58	52	45,5	37,5	33	28,2				28
30	82	70	63	57	50	41,5	36,5	31	25,6	19,1	72	63	56	51	44,5	37	32,5	27,8	23,1	17,5		30
32	82	69	61	55	49	40,5	36	30,5	25,4	18,7	72	61	54	49	43,5	36	32	27,3	22,8	17,1		32
34		68	60	54	48	40	35,5	30	25,1	18,4		60	53	47,5	42	35,5	31	26,8	22,5	16,7		34
36		67	58	52	46,5	39	35	29,5	24,9	18,1		59	52	46	41	35	30,5	26,4	22	16,4		36
38		66	57	51	45,5	38	34	29,1	24,5	17,8		58	50	45	40	34	29,9	25,9	21,6	16,1		38
40			56	49,5	44	37	33	28,7	24,2	17,5			49,5	43,5	39	33	29,4	25,5	21,3	15,8		40
44			53	47	42	35	31,5	27,5	23,5	17			47,5	42	37	31	28	24,4	20,5	15,3		44
48				45,5	40,5	33	29,8	26,2	22,8	16,4				41	35,5	29,3	26,5	23,1	19,9	14,8		48
52				44,5	38,5	31,5	28,4	25	21,9	15,7				39,5	35	28	25,1	21,8	19	14,3		52
56					36	29,3	26,8	23,9	20,8	15,1					34	26,3	23,7	20,7	17,9	13,8		56
60						27,2	25	22,5	19,7	14,5					33	24,4	22,3	19,6	16,9	13,1		60
64						25,2	23,3	20,9	18,7	14						22,7	20,8	18,6	15,9	12,4		64
68							21,7	19,6	17,1	13,5							19,4	17,3	15	11,8		68
72							20,2	18,2	15,8	12,7							18,1	16,1	13,8	11,3		72
76								16,9	14,5	12								14,9	12,7	10,6		76
80									13,3	11,3								13,8	11,6	9,9		80
84									12,2	10,5									10,6	9,1		84
88										9,8										8,5		88
92										9,1										7,8		92

TAB 124118

## CAPACIDADES DE CARGA NA COMBINAÇÃO LANÇA / JIB SDWB/BW

m	77 m										84 m								m	
	28 m	35 m	42 m	49 m	56 m	63 m	70 m	77 m	84 m	91 m*	35 m	42 m	49 m	56 m	63 m	70 m	77 m	84 m*		
16	79																			16
18	77	67									59									18
20	74	65	58								57	50								20
22	71	64	56	49,5	42,5						56	48,5	43							22
24	69	61	55	48	41,5	35					54	47,5	41,5	37						24
26	67	59	53	47	40,5	34	29,8				52	46	40,5	36	31	26,7				26
28	65	57	51	45,5	39,5	33,5	29,2	24,8			50	44,5	39,5	35	30,5	26	22,5			28
30	64	55	49,5	44	38,5	32,5	28,6	24,2	20,4		48	43	38	34	29,6	25,4	22	18,2		30
32	62	53	48	43	38	32	28,1	23,7	19,9	15,3	46,5	41,5	37	33	29	24,8	21,5	17,7		32
34		52	46,5	41,5	36,5	31,5	27,6	23,2	19,5	14,9	45,5	40,5	36	32,5	28,4	24,3	21,1	17,3		34
36		51	45	40,5	35,5	30,5	27	22,7	19,1	14,7	45	39,5	35	31,5	27,5	23,7	20,7	16,9		36
38		51	44	39	34,5	29,8	26,2	22,3	18,7	14,3	44	38,5	34,5	30,5	26,7	23,2	20,3	16,1		38
40			43	38,5	33,5	28,9	25,4	21,8	18,3	13,6	43	37,5	33,5	29,5	25,9	22,8	19,9	15,4		40
44			41,5	37	31,5	27,2	23,9	20,7	17,6	12,3		36	32	27,7	24,5	21,6	19	13,9		44
48				35,5	30,5	25,7	22,6	19,5	16,8	11,3			30,5	26,5	23,3	20,3	18	12,9		48
52				34,5	29,7	24,4	21,3	18,5	15,9	10,6			29,6	25,6	22,3	19,1	17	12,3		52
56					28,9	23,4	20,3	17,5	15	9,9				24,8	21,3	18	15,7	11,7		56
60					28,2	22,2	19,4	16,5	14,1	9,5				24,1	20,5	17,2	14,6	11,3		60
64						20,6	18,5	15,7	13,3	9					19,7	16,6	14	10,8		64
68							17,2	15,1	12,6	8,8						16	13,8	10,5		68
72							15,9	14,1	12,1	8,7						15,5	13,4	10,3		72
76								13	11,1	8,6							12,9	10,1		76
80								12,1	10,1	8,5							12	9,9		80
84									9,2	7,8								9,2		84
88										7,2								8,2		88
92										6,6										92

\* somente com o carro de contrapeso.

TAB 124118

## ALTURA DE IÇAMENTO NA COMBINAÇÃO LANÇA / DERRICK / JIB SDWB/BW

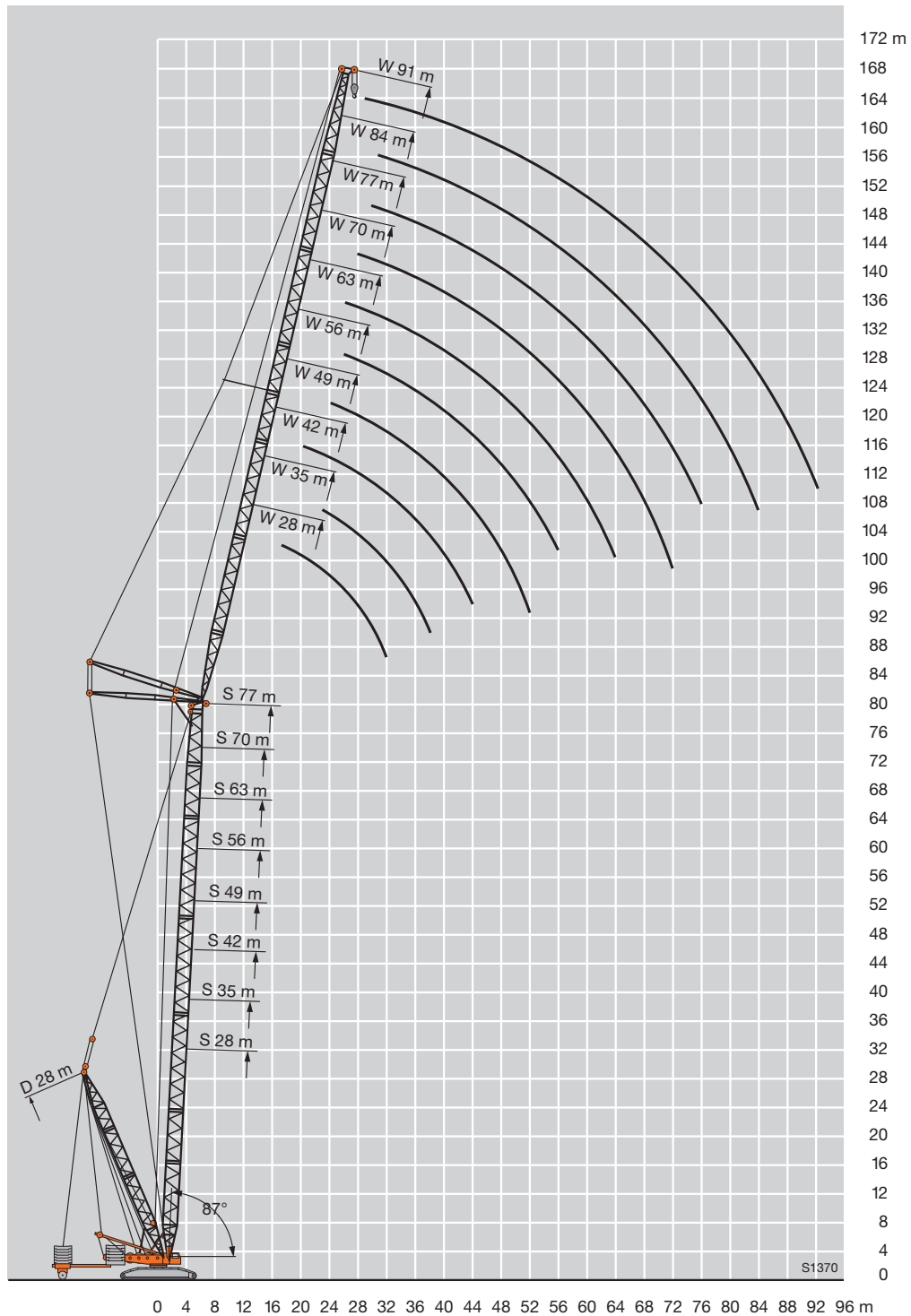

## ALTURA DE IÇAMENTO NA COMBINAÇÃO LANÇA / JIB SDWB/BW

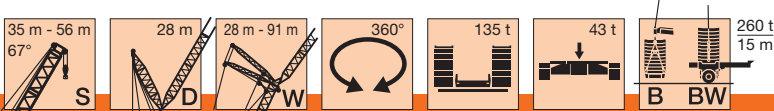

m	35 m										42 m										m			
	28 m	35 m	42 m	49 m	56 m	63 m	70 m	77 m	84 m	91 m	28 m	35 m	42 m	49 m	56 m	63 m	70 m	77 m	84 m	91 m				
34	101																					34		
36	97										94											36		
38	93	91									90											38		
40	90	87									87	84										40		
44	85	81	78								81	78	75									44		
48		75	72	69								73	70	68								48		
52			67	64	60							69	65	63	57							52		
56			61	60	57	44,5							61	59	56	43,5						56		
60				53	53	43	42						59	56	54	42,5	39,5					60		
64				48,5	47,5	41	42	33,5						53	51	41,5	39,5	30,5				64		
68					43	39	41	33,5	27,2						48	39,5	39,5	30,5	24,9			68		
72					39,5	36,5	37	33,5	27,2	19,6					44,5	37,5	39,5	30,5	24,9	18		72		
76						35	33,5	32,5	27,2	19,6						36	38	30,5	24,9	18		76		
80							30,5	29,6	27,2	19,6						35,5	35	30,5	24,9	18		80		
84							28,4	26,8	26,5	19,6							32	30,5	24,9	18		84		
88								24,9	24,1	19,6							29,7	28,1	24,9	18		88		
92									23,1	22	19,6								26,1	24,9	18	92		
96										20,4	18,7									23,3	18	96		
100										18,8	17,3										21,6	18	100	
104											16											18	104	
108																							17,1	108

TAB 124143 / 124140

m	49 m										56 m										m	
	28 m	35 m	42 m	49 m	56 m	63 m	70 m	77 m	84 m	91 m	28 m	35 m	42 m	49 m	56 m	63 m	70 m	77 m	84 m	91 m		
40	83																					40
44	77	75																				44
48	72	69	67																			48
52		65	62	61																		52
56		62	59	57	54																	56
60			56	54	52	41,5																60
64				51	49	41	37															64
68				49	46,5	40	37	28,7														68
72					44,5	38	37	28,7	23,3													72
76					43	36,5	37	28,7	23,3	16,7												76
80						35,5	35,5	28,7	23,3	16,7												80
84						35	34	28,7	23,3	16,7												84
88							33	28,7	23,3	16,7												88
92								28,7	23,3	16,7												92
96									26,7	23,3	16,7											96
100										23,3	16,7											100
104										21,6	16,7											104
108											16,7											108
112											16,7											112

TAB 124143 / 124140



# LIEBHERR LR 1400/2

www.guindastec.com.br  
guindastec@guindastec.com.br  
Tel.: +55 (11) 4186 9200 Fax.: +55 (11) 4186 9202

## ALTURA DE IÇAMENTO NA COMBINAÇÃO LANÇA / JIB SDWB/BW

m	63 m									70 m									m	
	35 m	42 m	49 m	56 m	63 m	70 m	77 m	84 m	91 m	28 m	35 m	42 m	49 m	56 m	63 m	70 m	77 m	84 m		91 m
48										62										40
52	59									58	56									44
56	55	54								54	52	50								48
60	53	50	48,5								49,5	47,5	45,5							52
64		48	46	43,5							47,5	45	43	39						56
68		46	43,5	41,5	36,5	32						43	41	38	32					60
72			42	39,5	36,5	32	24,4						39	37	32	27				64
76				38	35,5	32	24,4	19,6					37,5	35,5	32	27	21,7			68
80				37	34	31,5	24,4	19,6	14					34	31	27	21,7	17,3		72
84					33	30	24,4	19,6	14					33	29,7	27	21,7	17,3	12,8	76
88					32	29	24,4	19,6	14						28,9	26,1	21,7	17,3	12,8	80
92						28,2	24,4	19,6	14						28,5	25,2	21,7	17,3	12,8	84
96						27,7	24,4	19,6	14							24,7	21,5	17,3	12,8	88
100							24	19,6	14								21	17,3	12,8	92
104								19,6	14								20,8	17,3	12,8	96
108								19,6	14									17,3	12,8	100
112									14									17,2	12,8	104
116									14										12,8	108
120																			12,8	112

TAB 124143 / 124140

m	77 m									84 m									m	
	28 m	35 m	42 m	49 m	56 m	63 m	70 m	77 m	84 m	91 m*	35 m	42 m	49 m	56 m	63 m	70 m	77 m	84 m*		
52	54																			52
56	51	49																		56
60	48,5	46,5	43,5								38									60
64		44	42	37							36,5	31,5								64
68			40	36,5	31						35	30,5	27,2							68
72			38,5	35	30,5	25,9						29,1	26,3	22,5						72
76				33,5	29,8	25,7	21,3					28,8	25	21,8	18,3					76
80				33	28,6	25,4	21,2	17					23,9	20,8	17,7	14,4				80
84					27,7	24,6	21,1	17	13,1					23,9	19,7	17	13,9	11,8		84
88					27,7	23,6	20,6	17	13,1	10,6					19,3	16,2	13,4	11,5	9,4	88
92						23,4	19,8	16,6	13,1	10,6						15,4	12,9	11,3	9,1	92
96							19,2	16,2	13,1	10,6					15,4	12,3	10,8	8,9		96
100							19,2	15,6	12,9	10,6						12,1	10,3	8,6		100
104								15,4	12,6	10,6						12,1	9,9	8,3		104
108								15,4	12,3	10,3							9,9	7,9		108
112									12,3	10,1							9,9	7,7		112
116									12,3	10								7,7		116
120										10										120

\* somente com carro de contrapeso

TAB 124143 / 124140

## ALTURA DE IÇAMENTO NA COMBINAÇÃO LANÇA / DERRICK / JIB SDWB / BW

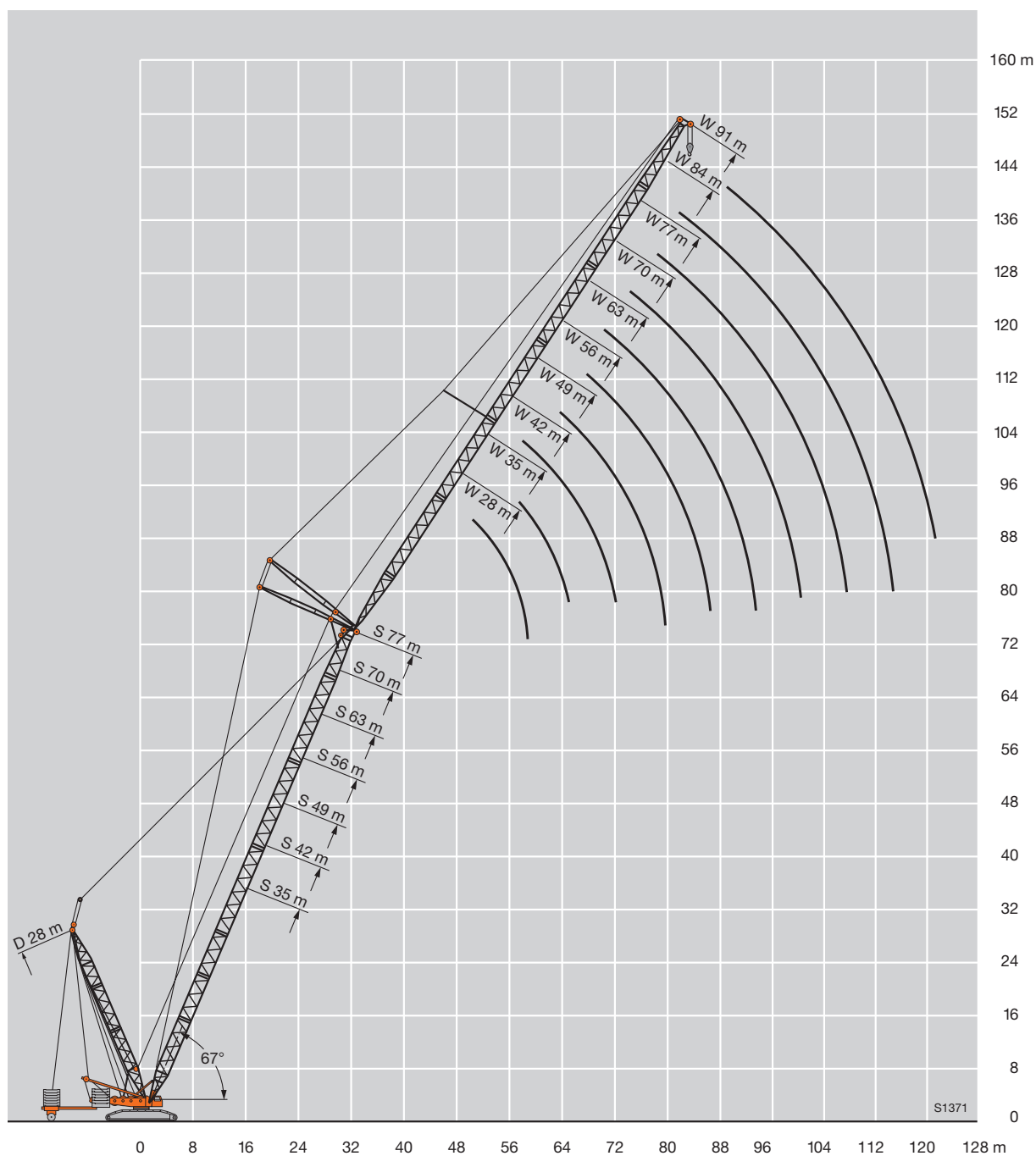

DESDE  
1979

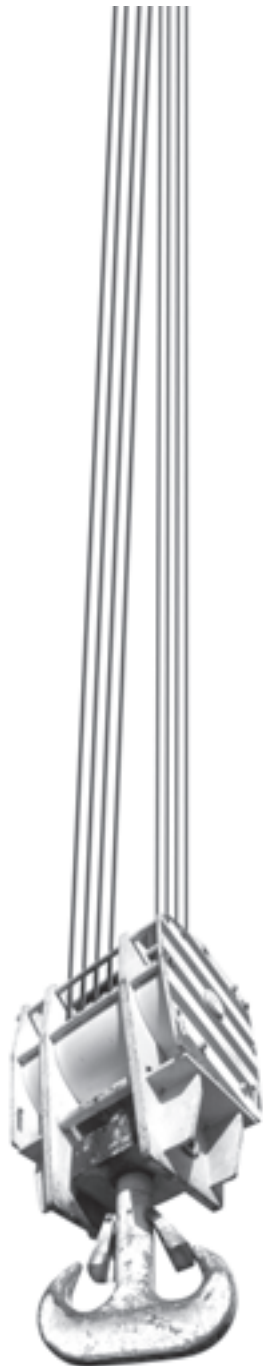

Pioneirismo, qualidade nos serviços prestados, reconhecimento e expressiva inserção no mercado de locação e prestação de serviços com guindastes. Estes são apenas alguns dos fatores que fazem com que os colaboradores e clientes tenham orgulho da GUINDASTEC – Guindastes e Serviços Técnicos Ltda. Hoje, a GUINDASTEC conta com mais de 80 colaboradores, 50 guindastes telescópicos e treliçados (de pequeno, médio e grande porte), 15 conjuntos transportadores, e mantém atendimento em todo o território brasileiro.

Uma história marcada por desafios e criatividade na busca por alternativas para oferecer sempre a melhor solução, nos mais diversos trabalhos, buscando as tecnologias mais modernas em guindastes e os treinamentos mais adequados para seus colaboradores.

Muitos anos se passaram, evoluímos para atender o mercado cada vez mais exigente e competitivo. A GUINDASTEC manteve os seus princípios, valores e seu principal objetivo de ser uma empresa moderna, atualizada em relação às novas tendências e preparada para os novos desafios.

Agradecemos a todos pela confiança e parceria.



#### MATRIZ

Rua dos Sentinelas, 500 . Parque Industrial  
Carapicuíba . SP . CEP 06330-287  
[www.guindastec.com.br](http://www.guindastec.com.br)

#### FILIAL

Rua Almirante Paulo Moreira, Quadra  
135 S/N . lotes 5 e 6 . Bairro Cidade Garapu  
Cabo de Santo Agostinho . PE . CEP 54590-000  
[www.guindastecnordeste.com.br](http://www.guindastecnordeste.com.br)

Tel.: + 55 (11) 4186 9200

Fax: + 55 (11) 4186 9209

